

OWNER'S MANUAL

사용설명서

ALLCOURT 125F / 올코트 125에프



디엔에이모터스

www.dnamotors.co.kr



DNA MOTORS

책자 활용 안내

저희 제품을 구입하여 주셔서 감사합니다.

- 운전하기 전에 반드시 사용설명서를 읽어 주십시오.
- ※ 디엔에이모터스 홈페이지에서 사용설명서 PDF파일을 다운로드하여 사용할 수 있습니다.
- 이 사용설명서는 귀하가 구입하신 차량의 올바른 취급요령, 안전 운전 요령 간단한 정기 점검 요령 및 서비스 받는 요령 등이 수록되어 있습니다.
- 차량은 올바르게 사용되지 않았을때, 중대한 사고의 원인이 될 수 있습니다. 이에, 보다 쾌적하고 보다 안전한 수행을 위해서는 운전 전에 반드시 사용 설명서를 읽어 주시기 바라며, 2~3회 정도 읽어 숙지하여 주시기 바랍니다.
- ※ 차량의 성능과 수명을 위해 반드시 순정부품(오일)을 사용하십시오.
- ※ 저급(가짜)휘발유는 엔진성능에 악영향을 미칠수 있으므로 사용에 주의하십시오.
- 이책은 운전자의 안전하고 정확한 사용방법 및 점검 정비를 위하여 아래와 같이 심벌마크로 경고 표시를 하고 있습니다.
이 심벌 마크로 표시하여 설명한 내용은 운전자의 안전을 위하여 매우 중요하므로, 반드시 읽어 주시기 바랍니다.



알림 : 올바른 조작 방법, 점검 정비를 위하여 지켜야 할 내용 및 사용상 참고 사항을 나타냅니다.



주의 : 지시에 따르지 않으면, 부상을 입을 가능성이 있는 위험 상황을 나타냅니다.



경고 : 지시에 따르지 않으면, 사망 또는 중상을 입을 가능성이 있는 위험 상황을 나타냅니다.



위험 : 지시에 따르지 않으면, 사망 또는 중상을 입는 것에 이르는 절박한 위험 상황을 나타냅니다.

- 사양의 변경 등으로 인해 이 사용설명서의 내용이 실차 일부와 다를 수 있으므로 이 점 양지하여 주시기 바랍니다.

- 차량을 구입하실 때에는 판매점으로부터 반드시 이 사용설명서를 받으시고, 아래의 내용에 대해 반드시 설명을 받으시길 바랍니다.

- 차량의 올바른 사용방법
- 보증 기간과 보증내용
- 일상점검, 정기점검 방법
- 보증 등록증의 작성 및 발행 방법



- 차량 사용 중 문제가 발생되면, 이 책자의 서비스망 주소록을 확인하신 후 가까운 판매점 및 지정 서비스점으로 연락, 방문하시면 친절히 점검 정비를 받으실 수 있습니다.

- 이 사용설명서는 차량의 일부로 간주하여야 하며, 차량을 타인에게 양도 할 때에도 반드시 같이 양도 되어야 합니다.
- 판매점에서 책자 앞에 있는 보증등록증을 기입하신 후 사용설명서를 수령하시기 바랍니다. 보증등록증을 기입하지 않으면 보증을 받지 못하는 경우가 있습니다.
- 특히, 보증등록증은 도난, 분실 차량을 추적하는 자료로도 활용 될 수 있습니다.



● 고객센터 1588-0095

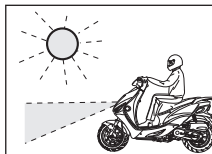

- ※ 이 차량은 전조등 상시점등 방식을 채용하고 있어 도로에서 자기차량의 위치를 쉽게 인식시켜 줌으로써 안전운행에 유리 합니다.
- 자동차 관리법 제7조에 의거 50cc이상의 이륜차는 전조등 상시점등 의무화(2003.1.부터)

제품 보증서

1. 보증의 내용

디엔에이모터스로부터 고객에게 인도되는 제품은 고객이 정상적인 사용 및 올바른 정비조건 하에서 보증기간 내에 발생된 품질 및 제조상의 결함에 대하여 보증 수리를 받을 수 있습니다. 보증수리는 부품의 교환 또는 보수로 하되 이때 교환된 불량부품은 폐사의 소유물입니다. ※정상적인 사용이란 사용설명서에 준하여 사용함을 말함.

2. 보증기간

구 분	보증 기간	보증 내용
신차보증	신차 구입 후 2년 (단, 20,000km 초과 시 제외)	•모터사이클을 구성하는 모든 부품 (단, 소모품 및 유지부품류 제외)

※보증 기간은 모델별로 상이할 수 있습니다.

※보증기간예의 차종 : 기타계열의 전기차(34대), COOLMAX 등 (1년 10,000km)

3. 보증제외 항목

보증기간 이내 일지라도 아래의 항목에 대하여는 보증을 하지 않습니다.

- 1) 폐사가 정하는 전기 점검을 받지 않았기 때문에 발생한 고장
- 2) 폐사가 정하지 않은 일반 수리점에서 수리하여 발생한 고장
- 3) 폐사가 정한 사용 규정을 무시하여 발생한 고장 (최대작업량승차인원)
- 4) 순정부품 이외의 부품을 사용하여 발생한 고장
- 5) 사고로 인한 고장 및 그 충격으로 발생한 고장
- 6) 사용자의 조작미숙 또는 취급 부주의로 발생한 고장
- 7) 폐사가 인정하지 않는 개조(전회등의 증설 등)
- 8) 경기 등 일반적인 용도에 적합하지 않은 과격한 주행을 했을 경우
- 9) 일반적으로 기능상 영향이 없는 관능적 한상(스음, 진동 등)
- 10) 천재지변으로 발생한 고장(태풍, 수해 및 화재 등)
- 11) 소모성 부품 및 유지류
- 12) 차를 운행하지 못하여 발생한 불편 및 손실비용(전화비, 고장차량운송비, 유류손실 등)
- 13) 본 제품보증서에 제시된 조건 외의 비용 및 보상.
- 14) 적산계의 적산거리를 인의 변조한 경우

보증제외 부품	엔진			차체	전장
	오일류/휠터류 드라이브 벨트 에어크리너	가스켓류 웨이트플러 기타소모품	타이어 튜브류 디스크 브레이크패드		
					•배터리(MF) •전구류(벌브) •스파크플러그 •플러그캡

4. 고객 주의 사항

차를 안전하고 쾌적하게 사용하기 위해서는 정상적인 사용과 점검 정비가 필요하므로 다음 사항을 필히 준수하여야 합니다. 이를 지키지 않았을 경우에는 보증수리를 받을 수 없습니다.

- 1) 사용설명서에 표시된 방법에 준하여 사용할 것
- 2) 운행전 점검을 실시할 것
- 3) 법령 및 폐사가 정한 점검 정비를 실시할 것
- 4) 사용설명서에 명기된 전기 교환부품 및 유지류를 지정대로 교환할 것

5. 판매전 점검

고객에게 완벽한 제품을 인도하기 위하여, 판매점에서 "판매전 점검"을 실시 하고 있습니다.

6. 보증의 발효

본 제품보증서는 판매점에서 사용설명서 앞의 보증등록증을 작성하고날인한 시점부터 효력을 발생합니다.

7. 보증수리를 받는 절차

보증수리를 받을 경우에는 본 제품 보증서와 보증등록증을 반드시 지참하시고 지정 서비스점에서 보증 수리를 신청하시기 바랍니다.

8. 보증 계승

보증기간 이내에 사용주가 변경된 경우에는 사용설명서 앞의 보증등록 내용 변경을 작성하여 지정 서비스점에 제출하시면서 보증기간에 한하여 보증기간을 계승 받을 수 있습니다.

9. 부품 보유기간

폐사에서 생산 판매한 이륜차의 서비스용 부품은 해당 제품의 제조일로부터 7년간 공급하며, 생산 중단일자는 폐사의 사정에 따라 사전 예고없이 결정할 수 있습니다.

※본 제품 보증서에 기술된 이외의 사항에 대해서는 보증하여 드리지 않으며 해석상의 차이가 있을 경우에는 폐사의 판정에 따릅니다.

※제품 사양 등은 품질개선을 위해 예고 없이 변경 될 수 있습니다.



디엔에이모터스

충청북도 충주시 산척면 동충주산단6길 32
고객센터 : 1588-0095 www.dnamotors.co.kr

AT125F

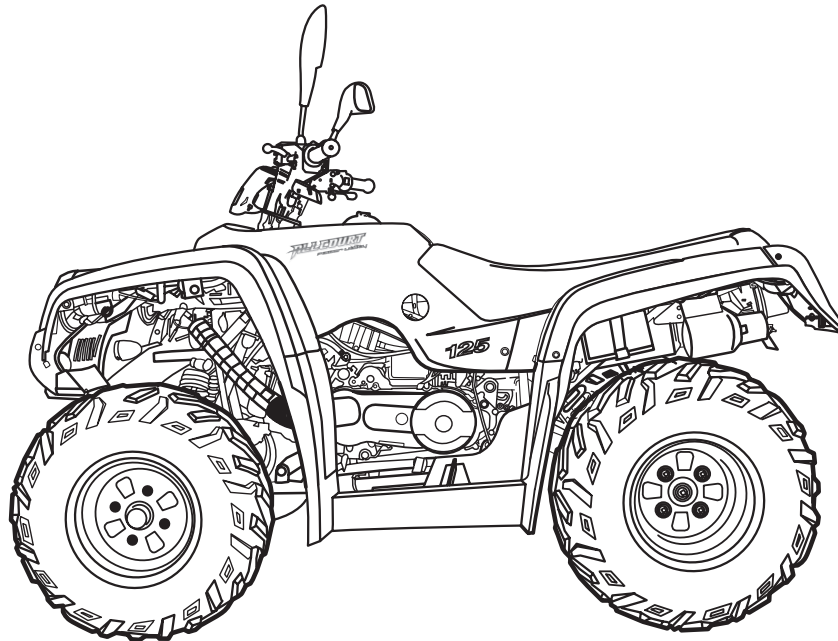

AT125TF

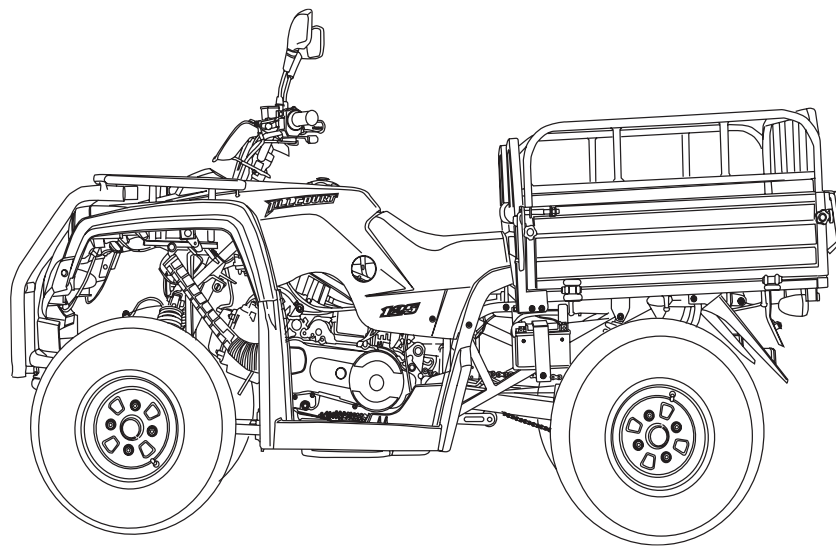

목 차

제품보증서	1	주요제원	18
보증등록증	3	각부명칭	19
라벨의 위치	7	차대번호위치 및 인증라벨 위치	23
목차	8	사용안내	23
안전운전	10	미터보는법-사용법	23
안전운전을 위하여	10	속도계	23
운행하기 전에	10	표시등	24
복장	12	버튼	24
화물	13	스위치 사용법	24
개조	14	메인스위치	24
부착물	14	스타터버튼	24
머플러	14	비상등 스위치	25
서비스 안내	15	헤드라이트 상하조절 스위치(딤머 스위치)	25
서비스 받는 요령	15	훈버튼	25
차량구입시 지급품 안내	15	방향 지시등 버튼	26
보증조건	15	장비사용법	26
판매전 점검	15	주차 브레이크 장치(후륜)	26
보증수리	15	연료주입	26
무상대차 서비스	16	시트/공구함/러게지 박스	27
기동(출장)서비스	16	적재함	28
해피콜서비스	16	적재함 게이트	28
지정서비스점	16	적재함 게이트 가이드	29
순정부품 사용안내	16	정확한 운전조작	29
순정부품구입처	16	앞,뒤 쿠션 어저스트	30
관련법규안내	17	핸들 록크	30
		시동전 점검	30

목 차

엔진시동법	31	후론트/리어 브레이크 액의 점검	44
기어 변속법	31	주차 브레이크 점검	44
리버스 레버위치 및 조작법	31	타이어 점검	45
브레이크 사용법	32	드라이브 체인 점검	46
언덕길 주행요령	32	엔진오일량의 점검	47
우천시 또는 물웅덩이 주행요령	34	등화장치	48
주차	35	벨브 교환방법	48
점검안내	36	스톱틀 레버 점검	50
일상점검(운행전 점검)	36	정기점검정비	51
정기점검	36	정기점검시기	51
리콜에 관하여	36	간단한 정비	53
차의 점검 정비에 관하여	37	후론트, 리어 브레이크액의 보충	53
일상점검, 정기점검 실시	38	후론트, 리어 브레이크액의 점검	54
일상점검	39	엔진오일의 교환	55
정기점검 정비	39	트랜스 미션 오일의 교환	55
당사 추천 교환 부품 항목	39	에어크리너 엘리먼트	56
오일에 관하여	40	스파크 플러그 점검	57
정해진 시기에 오일 교환을	40	배터리 점검	58
점검 정비 방법	41	휴즈 교환	59
일상점검 안내	42	케이블류 레버부스 점검	59
일상 점검 항목	42	세차시 유의사항	60
일상점검(운행전 점검)	43	전장 종합 회로도	61
전날 주행시 의심나는 곳 점검	43	제작결함 사항보고	62
연료량 점검	43	저금(가짜)휘발유 사용금지 안내	63
브레이크 점검	43		

안전운전

서비스 안내

관련법규

주요제원

각부명칭

사용안내

점검안내

안전운전

안전운전을 위하여

- 편안한 마음과 바른 복장이 안전운전의 결정적인 요인입니다. 그리고, 어떠한 경우라도 공공도로의 운행을 금하며 사용설명서를 통해 이 차량에 적합한 운행기술을 반드시 숙지하시기 바랍니다.
- 차를 구입하신 초기에는 여러 가지 주의를 기울여 운전하지만 조금 익숙해지면 주의를 하지 않고 사고를 일으키는 경우가 있습니다. 차에 승차할 때는 언제나 명심해야 하는 “안전항목라벨” 이 차에 부착되어 있으므로 이 주의사항을 준수하여 주시기 바랍니다.

⚠ 경고

- 차량 운행 도로에서 주행하지 마십시오.(도로주행가능차량 제외)
- 1인 이상 승차를 금지합니다.
- 항상 헬멧과 보호장구를 착용 하십시오.
- 운전자만 작동 하십시오.
- 시동을 끈 상태에서 연료(가솔린)을 주입 하십시오.
- 머플러에 접촉시 화상의 위험이 있으니 접촉하지 마십시오.
- 차량 사용설명서를 항상 휴대하고 차량 운행전에 읽어 보십시오.
- 적절한 운행기술을 사용하고 험한 지형이나 경사진곳 또는 회전 중에 전복되지 않도록 주의하십시오.
- 본 차량을 19세 이하의 어린이나 청소년이 운전할 경우 심각한 부상 또는 사망의 위험이 증가합니다.
- 절대 19세 이하는 운전을 금지합니다.
- 타이어 냉간 공기압 : $5.0 \pm 1.0 \text{psi}$ 또는 $0.35 \pm 0.07 \text{kgf/cm}^2$
- 타이어는 반드시 사용설명서에 지정한 타이어를 사용하십시오.
- 과적은 차량의 운전을 방해하고 심각한 사고를 일으킬 수 있습니다.(최대 허용무게(운전자포함) : 168kg(371lbs))
- 기어 변속 레버를 작동할 때는 가속레버를 누르지 마십시오.

운행하기 전에

- 이 차는 1인승입니다. 안전상 1인을 초과하여 승차하지 마십시오.
- 출발전에 일상점검을 하여 주십시오.
- 헬멧, 장갑, 보안경 등 보호장구를 착용하여 주십시오.
- 절대로 19세 이하는 운전을 금지합니다.(도로주행가능차량 제외)

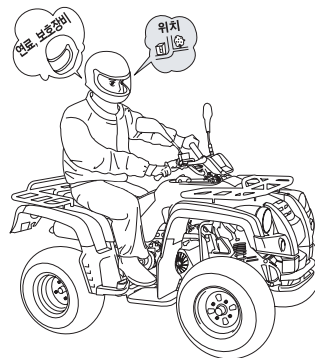

⚠ 경고

- 본 차량은 1인승 기준으로 제작되었으므로 1인을 초과하여 운행 시에 차량 전체에 악영향을 줄 뿐 아니라, 조향 방해에 의한 전복, 추돌사고의 위험이 있습니다. 또한, 1인 초과 승차로 인한 고장 발생시에는 보증수리를 받을 수 없습니다.

안전운전

안전운전을 위하여

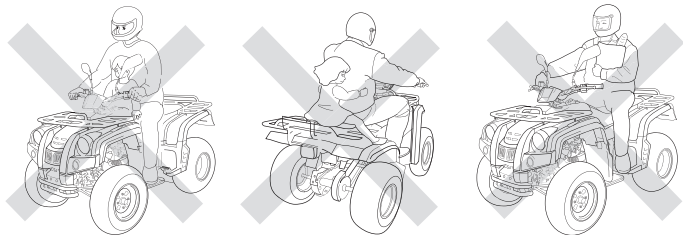

- 핸들은 꼭 잡고 한손으로 운전하지 마십시오.
- 수하물은 반드시 안정되게 고정된 다음 운행하십시오.

⚠ 경고

- 주행중 한 손 또는 두 손을 놓고 타거나, 앞바퀴 또는 뒷바퀴를 들거나 하면 전복되어 사망 또는 중상을 입을 수 있습니다.
- 어린아이를 동승시켜 운행하지 마십시오.
주행중 또는 급정지시 차량에서 떨어질수 있으며 이로 인한 사망 또는 중상을 입을 수 있습니다.

- 연료 주유시는 반드시 엔진을 끄고, 화기엄금을 하여 주십시오.

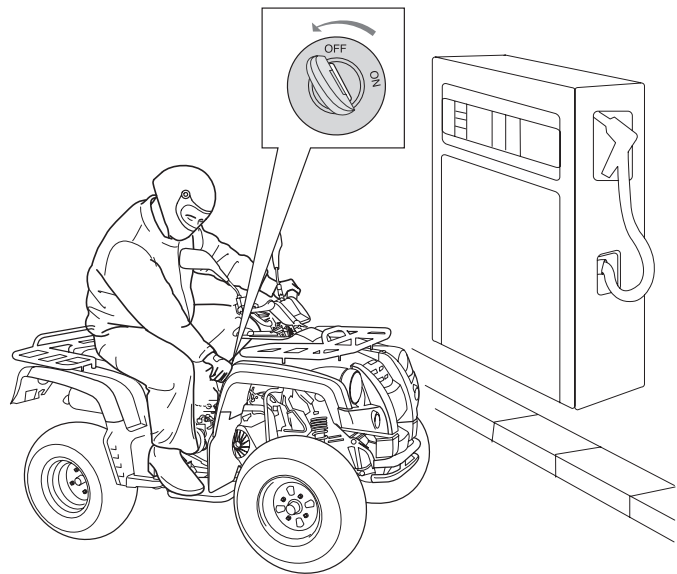

안전운전

안전운전을 위하여

- 배기가스는 일산화탄소등 유해한 성분이 포함되어 있습니다.
엔진시동은 통풍이 잘 되는 장소에 실시하여 주십시오

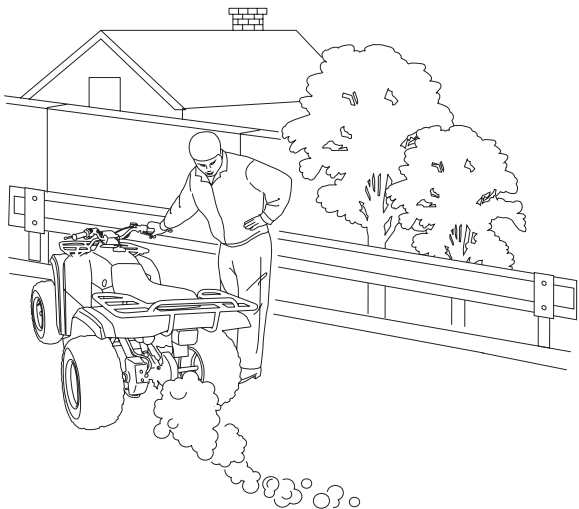

⚠ 주의

- 냉간시에는 배기가스에 일산화탄소등 유해한 성분이 많이 포함되어 있으므로, 밀폐된 장소에서 엔진 시동시에는 사람이 의식을 잃을 수 있습니다.

복장

소매가 열려있는복장은 바람에 나부껴서 브레이크 레버조작에 방해가 되므로 소매가 잘 조여지는 복장을 선택하여 주십시오

헬멧을 반드시 쓰고 헬멧 끈을 단단히 조여 주십시오

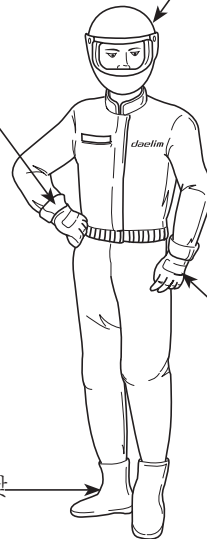

장갑은 반드시 착용 하십시오

신발은 발에 맞고 뒷굽이 낮은 것을 선택 하십시오

안전운전

안전운전을 위하여

⚠ 경고

- 헬멧을 착용하지 않고 주행하거나 헬멧 착용 후 턱끈을 매지 않으면, 전복 사고시 사망 또는 중대한 부상을 입을 수 있습니다.
- 반헬멧 사용시 보호 안경을 반드시 착용하십시오.
만약, 미착용시 날아오는 물체가 눈 및 안면에 부딪치면, 전복사고로 인한 사망 또는 중대한 부상을 입을 수 있습니다.
- 운전자와 동승자의 느슨한 복장으로 인해 주행중 옷이 휠에 감기면 차량 전복에 의한 사망 또는 중대한 부상을 입을 수 있습니다.
- 복장은 눈에 잘 띄는 복장을 착용하고, 야간 주행시는 야광밴드를 착용하십시오. 다른 차량의 운전자에게 인식이 잘 안 되면, 추돌사고등이 발생할 수 있습니다.

화물

- 화물을 적재할 때는 적재하지 않았을 때와 비교해서 핸들의 감각이 변하기 때문에 절대로 과적하지 말고 화물을 단단히 고정하는등 충분히 주의를 하고 안전하게 주행하여 주십시오.
- 핸들 옆에 화물을 적재하면 핸들조작이 불가능해지는 경우가 있으므로 절대로 적재하지 마십시오.
- 헤드라이트 렌즈 앞을 화물등으로 가리지 않도록 하여 주십시오.
과열 등으로 인해 렌즈가 녹게 되면 화물까지 손상되는 경우가 발생할 수 있습니다.

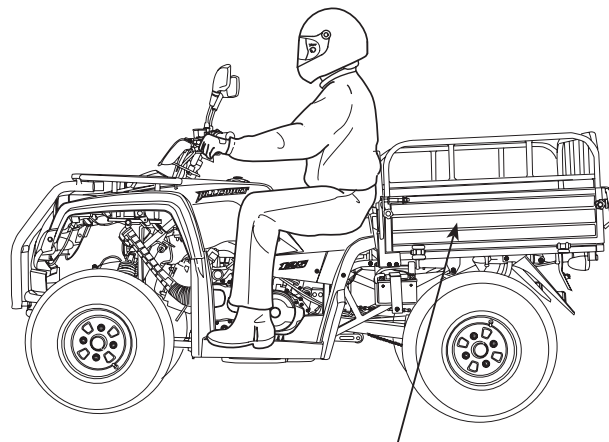

AT125T 차량 적재함 최대 화물량 : 100kg

안전운전

안전운전을 위하여

개조

- 차의 구조나 기능에 관한 개조는 조종성을 악화시키거나 배기음이 크게 되며 차의 수명을 단축하게 됩니다. 이러한 개조는 법률에 저촉되는 것은 물론 타인에게 피해를 끼치는 행위가 됩니다.
또한 차의 개조시에는 보증수리를 받을 수가 없습니다.

⚠ 경고

- 차량 뒷부분에 리어카 또는 기타 장비를 장착하여 주행하면 급정지시에 제동이 되지 않아 추돌 등으로 인한 사고가 발생할 수 있습니다.
- 차량 전방부에 적재함을 부착하여 많은 물건을 적재하면 핸들 조작이 잘 되지 않아 전복사고 등이 발생할 수 있습니다.

부착물

- 당사에서 지정된 부착물 외 점등장치를 별도 부착시 배터리 조기 방전을 가져오므로 부착하지 마십시오.

⚠ 주의

- 악세사리 범퍼 조립시 볼트류 간섭으로 인해 와이어(전기배선)가 손상되면 쇼트가 발생할 수 있으며, 인화물질이 있을 경우 화재로 연결될 수 있으므로 주의하여 작업하시기 바랍니다.
- 악세사리 점등장치를 별도 부착하게 되면 과부하로 인해 와이어(전기배선)가 소손될 수 있습니다.
- 후론트 쿠션 작동부에 스티커를 부착하면 쿠션의 반복작용시 오일씰이 손상되어 오일 누출로 인해 쿠션 작용이 정상적으로 되지 않을 수 있습니다.

머플러

- 운행후에는 머플러에서 고열이 발생되므로 만질 경우 큰화상을 입을 수 있으므로 주의하여 주십시오.

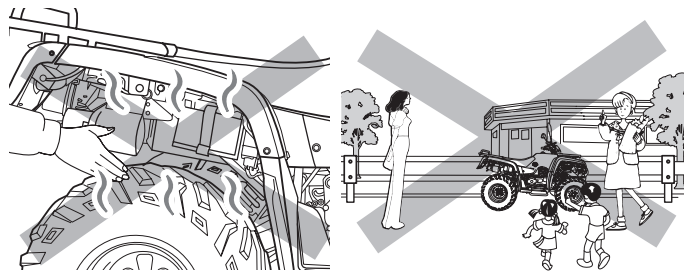

⚠ 주의

- 사람의 통행이 많은 곳에 주차를 하면 통행인이 머플러에 접촉되거나, 어린이들이 만지게 되어 화상을 입을 수 있습니다.
- 건 더미 및 비닐류가 머플러에 붙으면 화재가 발생할 수 있습니다.

서비스 안내

서비스 받는 요령

차량구입시 지급품 안내

- 당사 제품 구입시 다음 지급품을 확인한 후 꼭 수령하여 활용바랍니다

NO	구 분	지급여부	비 고
1	이륜 자동차 제작증	○	차량 등록시 구비서류
2	제품 보증서	○	보증조건 및 서비스 안내(사용설명서 내)
3	사용 설명서	○	취급, 점검 요령 및 서비스 안내
4	공구 Set	○	공구

보증조건

당사에서 판매한 제품은 고객이 정상적인 사용 및 올바른 정비 조건하에서 발생된 제조상의 결함에 대하여 무료로 보증수리를 해드립니다.

[보증기간]

- 2년 20,000km: 모터사이클을 구성하는 모든 부품
- 소모성 및 유지 부품류는 보증대상서 제외
- ※자세한 내용은 제품보증서를 참조하시기 바랍니다.

알 림

- 보증조건에 대한 문의사항이 있을 경우 가까운 지정 서비스점 및 고객센터에 문의하여 주시기 바랍니다.
(디엔에이모터스 홈페이지(www.dnamotors.co.kr) “서비스 안내” 참조)
고객센터 : 1588-0095

판매전 점검

- 판매점에서 차량구입시 전체 점검을 꼭 받으시기 바랍니다.

보증수리

- 당사에서 정한 보증조건에 해당되는 고장차량은 가까운 지정 서비스점에서 무료로 정비점검을 해 드립니다.
- 보증수리를 받기 위해서는 책자 앞에 있는 보증등록증을 반드시 작성하여야 합니다. 보증수리를 받으실 때나 기타 점검시 서비스 실시점에 보증등록증과 사용설명서내의 제품보증서를 꼭 지참하여 제시하시기 바랍니다.

알 림

- 보증수리는 제품 보증서에 명시된 것에 대해서만 실시하며, 해석상의 차이가 있을 경우에는 폐사의 관정에 따라 처리됩니다.
- 본 제품은 소비자가 정상적으로 사용중 구성 부품의 제조상의 하자로 인하여 고장이 발생시 소비자 피해보상 규정 (기획재정부 고시)에 의거하여 소비자 피해에 대한 보상을 해 드립니다.
- 보증등록증을 작성하지 않거나, 지정 서비스점에 지참하지 않고 방문하시면 보증수리를 받지 못하는 경우가 있습니다.

서비스 안내

서비스 받는 요령

기동(출장)서비스

당사 서비스망에서는 차량 구입 후 3개월 이내에 초기 결함 문제로 고객 차량이 부득이 운행이 불가할 경우, 고객 요청 시 기동 서비스를 제공하고 있습니다.

알 림

- 기동서비스 요청 시 서비스점의 사정에 따라 다소 지연 또는 변경 될 수 있습니다. 이점 양지하시기 바랍니다.
- 구입 후 3개월이 지난 차량에 대해서는 기동서비스가 제공되지 않습니다.
- 구입 후 3개월이 지났거나, 유상 수리의 경우 왕복 출장료가 부과됩니다.

지정 서비스점

당사 지정 서비스점은 대리점,서비스전문점,서비스지정점이 있습니다.
(디앤에이모터스 홈페이지 서비스 안내 참조)

알 림

- 지정 서비스점이 아닌 일반수리점에서 수리하여 발생한 고장은 보증 대상에서 제외됩니다.

순정부품 사용안내

차의 수명을 연장하고 성능을 좋은 상태로 유지하기 위하여 반드시 당사 순정부품을 사용하여 주시기 바랍니다.

순정부품 구입처

당사 완성차 대리점, 서비스 전문점, 서비스 지정점에서 순정부품을 구입하시면 됩니다.

주 의

- 순정 부품 이외의 부품을 사용하여 발생한 고장은 제품 보증 대상에서 제외되며, 품질 결함으로 인한 차량 사고가 발생할 수 있습니다. 반드시 순정부품을 사용하시기 바랍니다.

관련법규안내

이륜차 관련법규

- 이륜차(오토바이)는 구입후 즉시 읍, 면, 동사무소에 사용신고를 하셔야 됩니다.
- 기한내 등록을 하지 않고 운행하여 적발되거나 사고발생시, 범칙금과 운전면허가 취소될 수 있습니다.

[등록시 구비서류]

- 이륜차 사용신고서, 자동차제작용, 주민등록증, 도장, 구입 영수증 및 세금계산서, 책임보험 영수증

구 분	배기량(cc)	50	100	125	260
	정격출력	4kw		11kw	
차의 구분	경형이륜 자동차	소형이륜 자동차	중형이륜 자동차		대형이륜 자동차
운전에 필요한 면허	1종 대형, 보통면허 2종 보통면허, 2종 소형면허 원동기 면허			2종 소형면허	
사용신고(번호판)	읍, 면, 동사무소에 구입후 즉시 등록 해야 함.				
헬멧	모두 착용해야 하며 헬멧 후면에 야간에 보이는 반사마크를 붙여야 함.				
전 조 등	전조등이 상시점등 방식이어야 함.				
제동장치	제동장치에 비석면을 적용해야 함.				
자기인증제	자기 인증 라벨을 부착해야 함.				
속도	일반도로	60km/h			
	2차로 이상도로	80km/h(법정최고속도) ※구간별 속도 규제함(학교앞, 사고다발지역 등)			
	고속도로	통행불가 (시, 도 고시로 통행금지 조치되어 있음)			

주자기인증제 관련법규는 2003년 1월 등록분부터 적용

주요제원

항 목	제 원		항 목	제 원		
	AT125F	AT125TF		AT125F	AT125TF	
전장x전폭x전고(mm)	1,900x1,110x1,150	2,235x1,110x1,055	점 화 방 식	트랜지스터	트랜지스터	
축 간 거 리(mm)	1,135	1,380	배 터 리 용 량	12V 8AH(MF형)	12V 8AH(MF형)	
시 트 고(mm)	800	720	연료 탱크 용 량(L)	82	82	
건 조 중 량 (kg)	205	260	엔진오일용량(교환시)	1.0L(0.8L)	1.0L(0.8L)	
탑 승 인 원 (인)	1	1	타이어크기	앞	180/85-10	175/75-10
엔 진 형 식	강제 공냉식 4사이클 엔진	강제 공냉식 4사이클 엔진		뒤	255/60-10	255/60-10
			현 가 장 치	앞	이중A 압	이중A 압
기통수/ 배기량(cc)	1/124	1/124		뒤	스윙암	스윙암
			내 경 x 행 정 (mm)	524x57.8	524x57.8	브 레 이 크
시 동 방 식	스타트 모터	스타트 모터				
			변 속 방 식	무단변속/후진	무단변속/후진	스크 플 러 그 규 격
사 용 연 료	가솔린	가솔린				휴즈규격 (메인) (A)
			사 용 연 료	가솔린	가솔린	

각부명칭

차량 우측면(AT125F 도로주행불가)

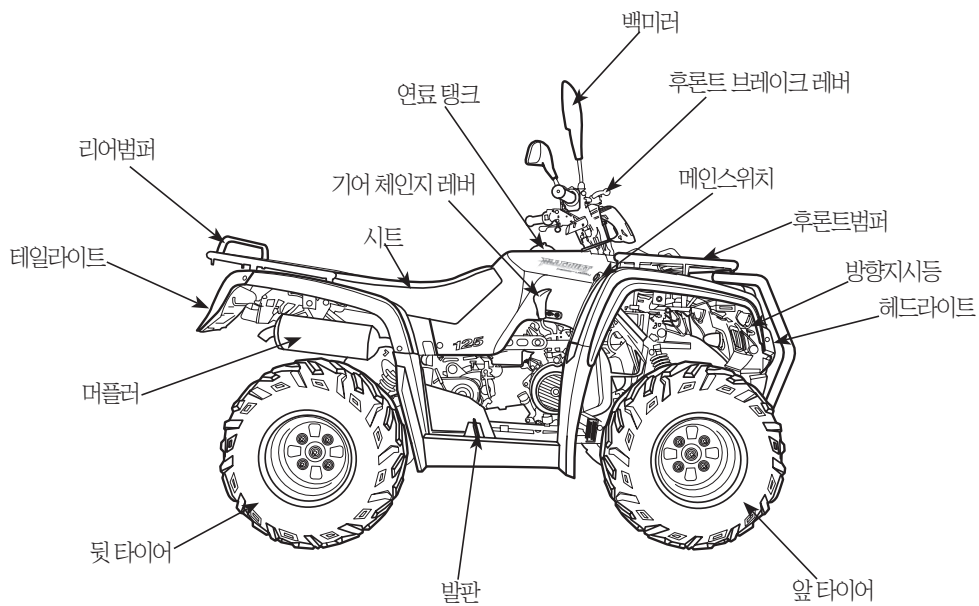

각부명칭

차량 좌측면(AT125F 도로주행불가)

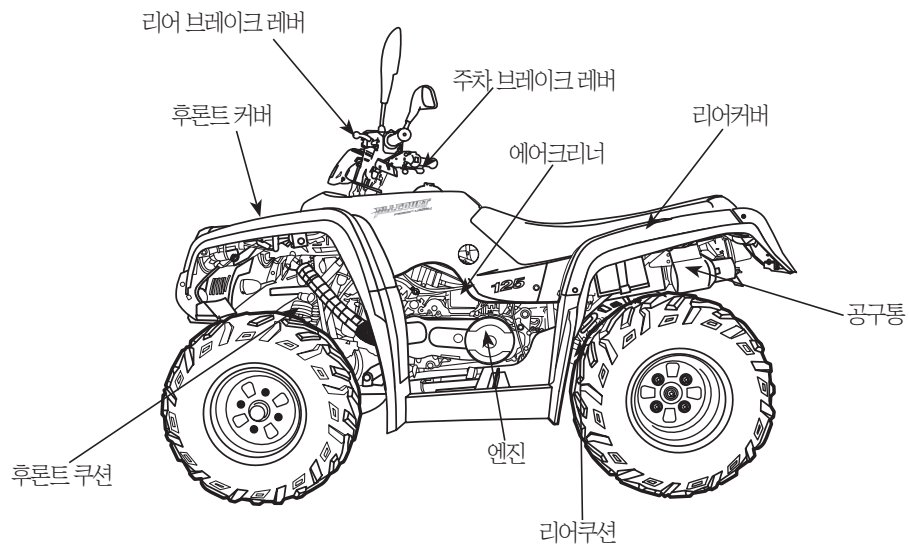

각부명칭

차량 좌/우측면(AT125TF 도로주행불가)

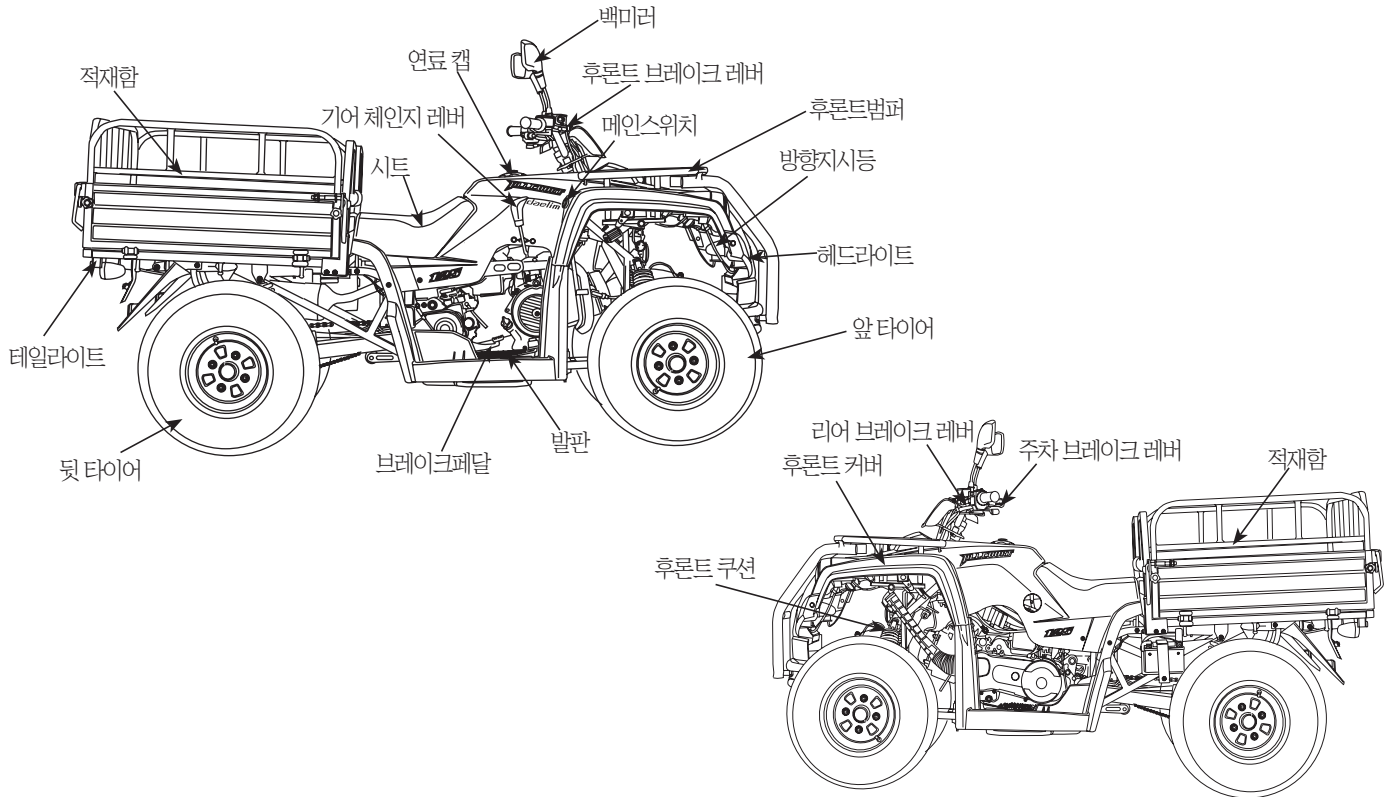

각부명칭

핸들부(AT125F/AT125TF)

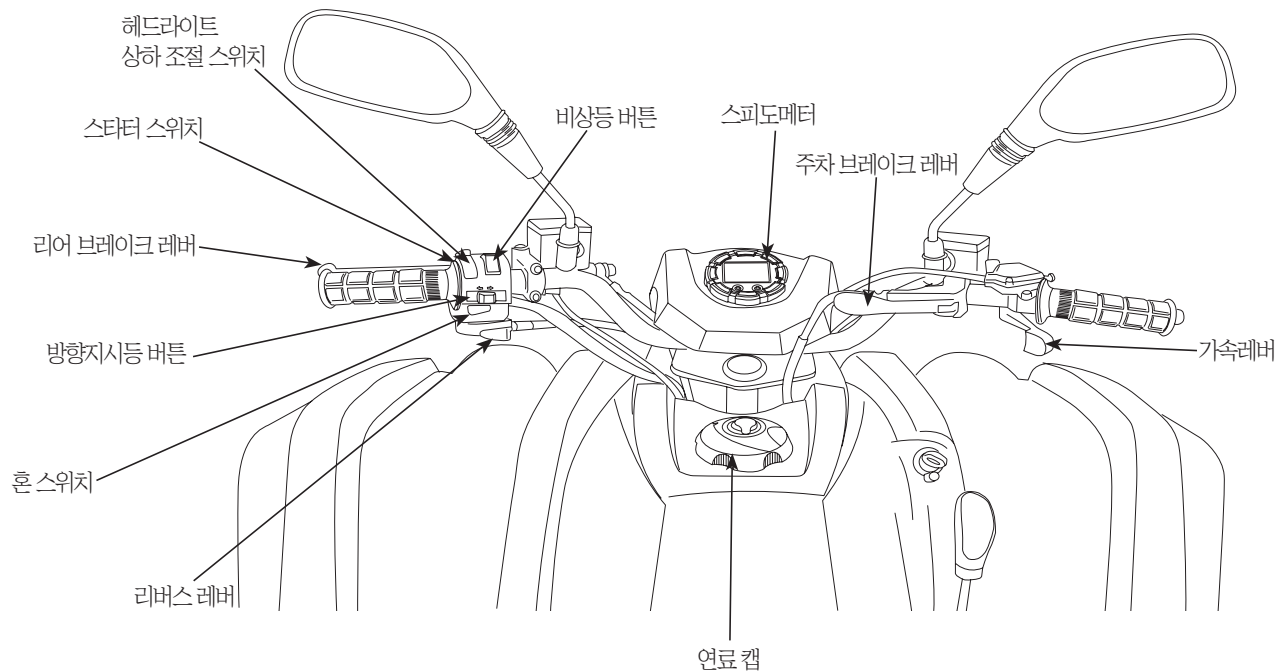

차대번호 위치 및 인증라벨위치

차대번호 위치

차대번호(후레임 번호)는 부품을 주문할 때나 차량의 등록 절차시 필요합니다.
또, 차량을 도난당했을 경우 차량을 수배하기 위해서도 필요하므로 별지에 기록하여 차량과 별도의 장소에 보관하시기 바랍니다.

[차대번호(후레임번호)]

차량 앞 (전륜 뒤편 오른쪽) 후레임에 타각되어 있습니다.

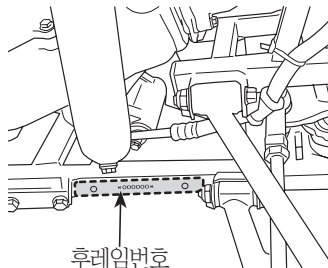

후레임번호

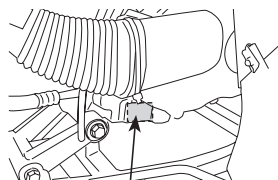

엔진번호

[엔진번호]

엔진의 크랭크 케이스 하부에 타각되어 있습니다.

[인증라벨]

인증라벨은 차량 앞 왼쪽 하단에 부착되어 있습니다.

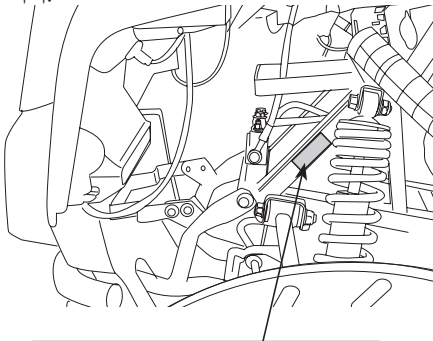

원산지 : Made in Taiwan
 제작자 : HER CHEE CO.,LTD 차명 : AT125F
 수입자 : 디엔에이모터스(주) 차량총중량 : 285kgf

적차시(kgf)	타이어	공기압	림
전축중 125	175/75-10	15 psi	21 x 7-10
후축중 160	255/60-10	15 psi	22 x 10-10

○ 이자동차는 대한민국 자동차관리법령에
 적합하게 제작되었습니다.
 차대번호 : RFLAA1nDS ? 100000
 차종 : 이륜자동차 제작년도 0000

사용안내

미터보는법·사용법

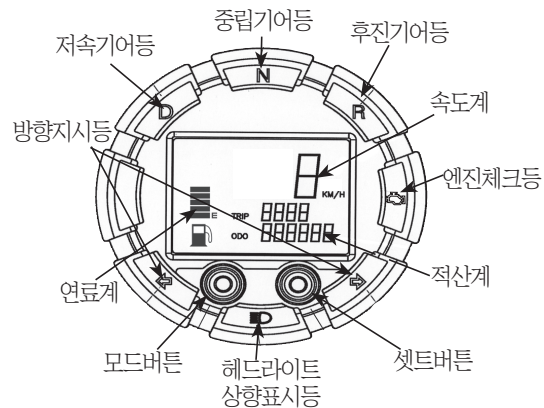

속도계

주행중 속도를 표시합니다.

[적산계]

주행간 거리를 나타냅니다.

TRIP은 일일주행거리, ODO는 누적주행 거리를 나타냅니다.

[연료계]

연료 크내의 가솔린량을 표시합니다.

연료량의 표시 틀 가 한칸 남아 있을 경우 연료를 보충하여 주십시오. 연료량 표시가 보이지 않을 경우 즉시 연료를 보충하여 주시고 연료 유효 잔량은 2L입니다.

사용안내

미터보는법·사용법

⚠ 경고

- 연료 탱크내의 연료가 모두 소모된 상태에서 주행 시 도로에서 시동이 꺼지면 뒷차에 추돌 되어 사망 또는 중대한 부상이 발생 될 수 있습니다.

표시등

[헤드라이트 상향표시 등]

헤드라이트가 점등된 상태에서 상향으로 되어 있을 때 미터의 표시 등이 점등 됩니다.

[후진 기어등]

기어의 위치가 후진에 있을 때 점등 됩니다.

[주행 기어등]

기어의 위치가 주행 모드위치에 있을 때 점등 됩니다. 일반적인 주행모드입니다.

[중립 기어등]

기어의 위치가 중립에 있을때 점등됩니다. 시동시에는 기어의 위치가 중립에 있어야 안 전합니다.

기어가 중립에 있을 때에는 엔진의 과회전 방지장치로 인해 엔진알피엠이 일정 알피엠 이상 상승하지 않습니다.

[엔진체크등(정비지시등)]

엔진의 정상적인 작동을 제어하는 엔진제어장치나 배기가스 제어에 관계되는 각종센서에 이상이 있을때 점등됩니다. 주행중에 점등되면 가능한 빨리 지정 서비스점에 정비를 의뢰 하십시오.

스위치 사용법

[방향지시등]

방향 전환 스위치를 작동했을 때 점등됩니다.

버튼

[주행거리 단위]

스피도미터의 모드버튼과 셋트버튼을 동시에 1초동안 누르면 km/h 또는 MILE/h로 변경됩니다.

[주행거리 리셋]

일일 적산계를 리셋할 때 셋트 버튼을 3초동안 누르고 있으면 주행거리가 0 이 됩니다.

메인 스위치

메인 스위치는 전기 회로의 연결 및 차단 작동을 조작합니다.

키의 위치	작 용	키의 탈착
ON	•시동	키 안빠짐
OFF	•시동 꺼짐	키 빠짐

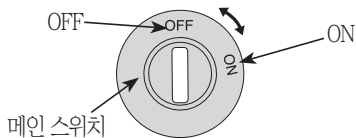

⚠ 경고

- 주행중에 메인스위치의 키를 조작하지 마십시오. 메인스위치의 키를 "OFF"위치로 하면 전기계통이 작동되지 않아 시동꺼짐 및 등화장치 작동 불가에 의한 추돌, 전복 사고등으로 인해 사망 또는 중대한 부상을 입을 수 있습니다.

⚠ 주의

- 차를 주차하고 떠날때는 키를 반드시 뽑아서 보관해 주십시오.
- 엔진을 끈 상태에서 스위치를 "ON"상태로 방치하면 배터리 방전의 원인이 됩니다.
- 메인키는 금속제 키홀더 또는 여러개의 키를 같이 끼워 사용하지 마십시오. 주행중 키홀더와 다른 키가 주변 커버등에 흠집을 낼수 있습니다. (키홀더는 형질 또는 피혁 제품을 권합니다.)

스타터 버튼

메인 스위치 키를 "ON"으로 하고 브레이크 레버(또는 페달)를 잡은 상태에서 스타터 버튼을 누르면 엔진 시동이 걸립니다. (시동이 걸리지 않을 경우 약 10초 정도 경과 후 다시 버튼을 눌러 주십시오.)

사용안내

스위치 사용법

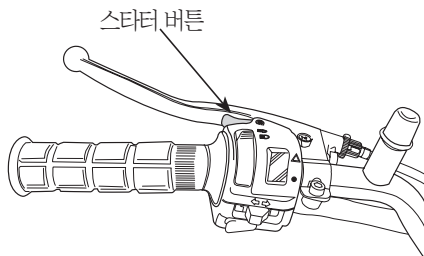

⚠ 주의

- 스타터 버튼을 연속적으로 누르지 않도록 하십시오. 전력이 많이 필요하기 때문에 배터리가 방전될 우려가 있습니다.
- 후론트나 리어 브레이크 레버 또는 페달을 잡지 않으면 엔진은 시동되지 않습니다.
- 시동이 걸린 상태에서는 브레이크를 잡고 스로틀 레버를 누르지 마십시오. 변속기 조기열화로 인해 성능이 떨어질 수 있으며, 갑자기 브레이크를 놓았을 때에는 급출발로 인한 사고가 발생할 수 있습니다.

비상등 스위치

비상등 스위치는 주행중 위급한 상황이 발생할 경우 사용합니다.

작동 위치	작 용
	•방향지시등 전체 점멸 위급상황에서 비상등으로 위험을 알릴 때 사용합니다.
	•비상등이 꺼집니다.

⚠ 주의

- 도로주행용 차동장치 AT125는 시동기 OFF에서도 안전을 위해 비상등 스위치를 ON 하면 비상등이 작동됩니다.
- 시동기 OFF상태에서 비상등이 장시간 작동되면 배터리가 조기에 방전될수 있으므로 주의하기 바랍니다.

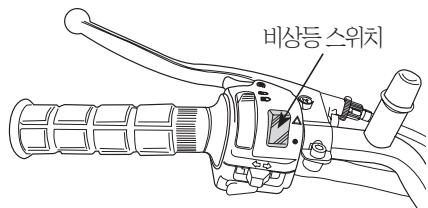

헤드라이트 상하조절 스위치(딤머 스위치)

헤드라이트 스위치가 작동되고 있는 상태에서 빔의 각도를 조정합니다.

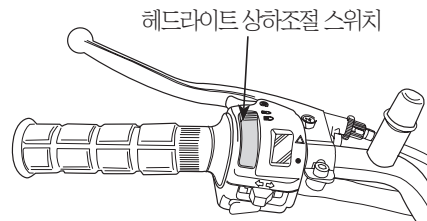

작동 위치	작 용
	•일반 주행시 사용하는 주모드이며 가까이 비출 때 사용합니다.
	•멀리 비추고 싶을 경우 사용합니다.

⚠ 주의

- 상향등 사용은 대향차 또는 앞차의 안전 운전 방해가 안 될 경우에만 사용합니다.

훈 버튼

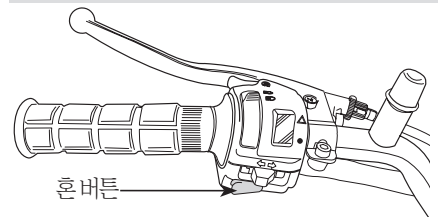

사용안내

스위치 사용법

- 메인스위치가 “ON”일 경우 혼 버튼을 누르면 경적음이 울립니다.

방향 지시등 버튼

- 방향 지시등을 작동할 때 사용합니다.
- 왼쪽이나 오른쪽으로 밀면 방향지시등이 켜지면서 스위치는 가운데로 복귀합니다.
- 스위치를 끌 때에는 가운데에서 눌러 주변 꺼집니다.

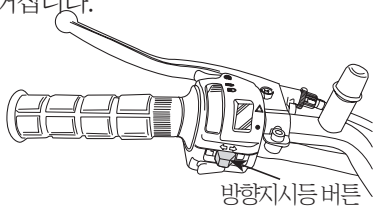

주차 브레이크 장치(후륜)

주차 브레이크는 주차할 때나 시동을 걸때 사용합니다.

- 거는방법
주차브레이크 레버를 「ON」 방향으로 끝까지 밀어 주십시오.

장비사용법

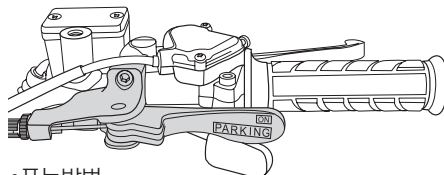

- 푸는방법
주차브레이크 레버를 「OFF」 방향으로 끝까지 당겨 주십시오.

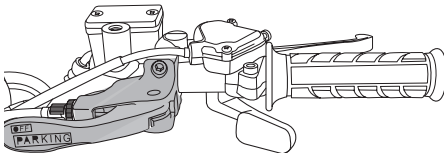

⚠ 주의

- 주차브레이크를 작동시킨 상태에서 운행하면 브레이크 과열, 주차 브레이크 라이닝의 과도한 마모의 원인이 될 수 있으며 차량에 중대한 결함이 발생할 수 있습니다.

⚠ 경고

- 본 차량에 지식이 없는 사람 또는 유아나 어린이가 주차브레이크를 해제 시킬 경우 주정차 상태에 따라 사고 위험성이 있으며, 주행중에 작동시킬 경우에는 브레이크 과열 또는 사고가 유발 될 수도 있습니다.

연료주입

연료 주입시 연료 탱크 캡을 시계 반대 방향으로 돌려서 열고 연료를 주입한 후 탱크 캡을 시계 방향으로 돌려 단단히 잠급니다.

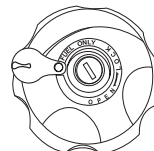

[연료 캡 열기/잠그기]

- 연료 캡 잠금장치 미사용시
 - 연료 캡을 시계 반대 방향으로 돌려 여십시오.
 - 연료를 주입하십시오.
 - 연료 캡을 시계 방향으로 돌려 「딸깍」 소리가 날 때까지 돌려 잠그십시오.

- 연료 캡 잠금장치 사용시
 - 연료 캡은 잠금장치 기능이 있습니다.

- 잠금(Lock)
연료 캡을 잠구 「딸깍」 소리가 나면 시동 키를 꽂아 「Lock」 방향으로 키를 돌리면 잠구 집니다.

- 열기(Open)
연료캡이 잠금 「Lock」 된 상태에서 시동 키를 꽂아 열기 「Open」 방향으로 돌리면 해지됩니다.

사용안내

장비사용법

⚠ 주의

- 주유는 반드시 엔진시동을 끄고 화기엄금 상태에서 하여 주십시오.
- 가솔린을 연료 탱크 주입구 내부 상면 이상으로 넣으면 가솔린이 넘쳐나올 수 있으며, 전기쇼트시에는 화재가 발생할 수 있습니다.
- 가짜 가솔린을 사용하지 마십시오. 가짜 가솔린은 엔진에 심각한 손상을 초래하며, 시동 불량 등의 원인이 되기도 합니다.
- 연료 탱크에 오일이나 물을 주입하게 되면 시동이 걸리지 않으므로 주의하여 주시기 바랍니다.
- 연료 호스 노화에 의한 과열로 연료가 누출되면, 쇼트등이 발생될 경우에 화재로 인해 화상을 입을 수 있으므로 정기적으로 점검하시기 바랍니다.
- 연료를 말통등에 장기 보관할 경우 연료가 변질되어 인젝터, 휴엘펌프의 막힘, 연료 탱크의 부식으로 시동불량이 발생될 수 있습니다. 만약, 연료를 장기보관하고자 한다면, 연료 보관용 말통을 사용하여야 합니다.
- 연료주입시 주유기를 너무 세게 작동시키지 마십시오. 이로 인해 연료가 부딪혀 튀어 나올 수 있으며, 주위에 인화물질이 있을시에 화재가 발생될 수 있습니다.

시트 / 공구함 / 러게지 박스

배터리 교환 및 에어크리너 청소 등을 위해서는 시트를 분리해야 합니다.

[시트 분리방법]

- ① 시트 뒤 밑에 있는 시트 캐치 레버를 뒤로 당기면 시트 캐치가 해제됩니다.



- ② 시트를 뒤로 당겨서 시트 후크가 빠지도록 한 후 시트를 분리합니다.

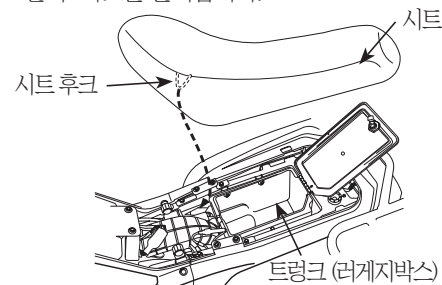

- ③ 조립은 분해의 역순으로 합니다.

[공구보관]

- ① 차량의 공구 보관함이 뒷면 왼쪽에 시트아래에 있습니다.
- ② 커버를 시계방향으로 돌리면서 빼면 공구를 보관할 수 있습니다.

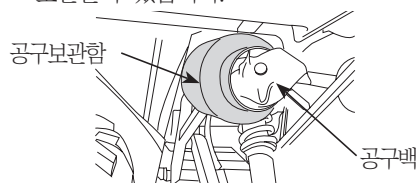

- ③ 조립은 분해의 역순으로 합니다.

[트렁크]

시트를 연 후, 전용키를 꽂아 시계 방향으로 돌려 여십시오.

⚠ 주의

- 시트를 닫은 후 안전하게 시트 록킹이 되었는지를 확인하여 주십시오. 만약, 록되지 않은 상태에서 주행하면 급 정지 시 시트가 열려 부상을 입을 수 있습니다.
- 트렁크 내에는 엔진의 열로 인해 온도가 높습니다. 열의 영향을 받기 쉬운 용품, 식음료 또는 가연성인 것은 넣지 마십시오.
- 귀중품과 깨지기 쉬운 것은 넣지 마십시오.
- 세차시에는 내부에 물이 들어갈 수 있으므로 중요한 것을 넣었을 때에는 주의하여 주십시오.

사용안내

장비사용법

적재함

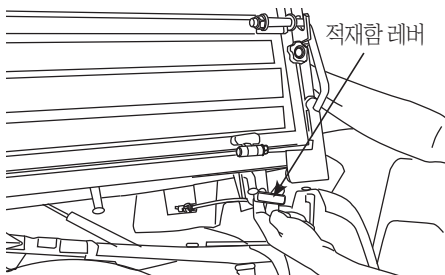

① 적재함 우측 앞쪽에 있는 레버를 당기면서 적재함 올리면 적재함이 위로 올라갑니다.

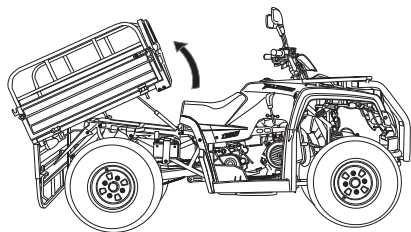

적재함 게이트

<적재함 게이트 열때>

① 리어 게이트 레버를 위로 올리면서 안쪽으로 밀어 후크에서 빼냅니다.

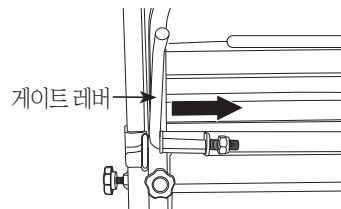
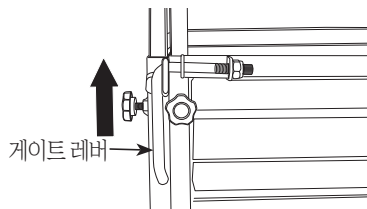
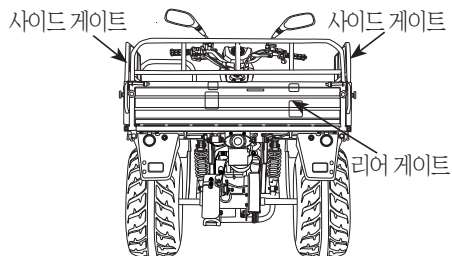

② 반대편 레버도 똑같은 방법으로 빼낸후 리어 게이트를 두 손으로 받치면서 천천히 내립니다.

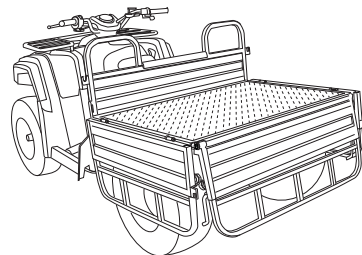

※ 사이드 게이트도 똑같은 방법으로 내리면 됩니다.

⚠ 주의

•적재함 게이트를 열고 닫을때 손가락이 틈에 끼어 부상을 입지 않도록 주의 하십시오.

사용안내

장비사용법

<적재함 게이트 닫을때>

- ① 리어 게이트를 두손으로 받치면서 천천히 올립니다.
- ② 게이트 레버를 바깥쪽으로 당겨 후크에 고정 후 아래로 내리면서 고정합니다.

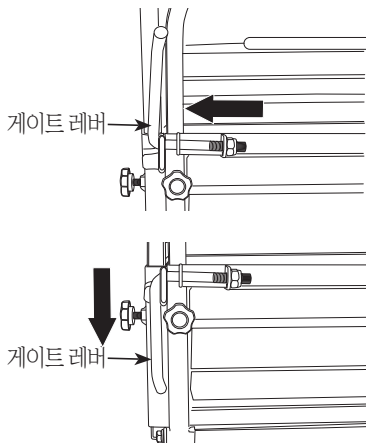

적재함 게이트 가이드

<적재함 게이트 가이드 올릴때>

게이트 좌/우에 있는 볼트를 풀고 가이드를 올린 후 볼트로 잠급니다.

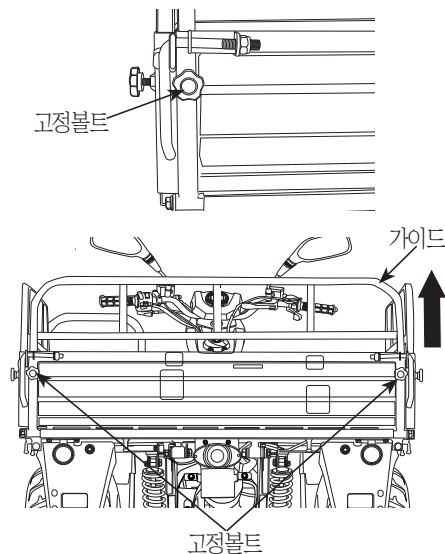

정확한 운전조작

<적재함 게이트 가이드내릴때>

게이트 좌/우에 있는 볼트를 풀고 가이드를 내리고 볼트로 고정한다.

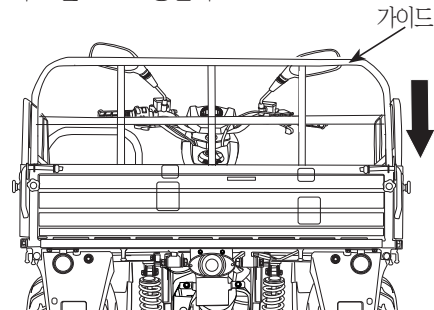

⚠ 주의

- 적재함 게이트를 가이드를 올리고 내릴때 가이드 틈에 손가락이 끼어 부상을 입지 않도록 주의 하십시오.

사용안내

장비사용법

앞, 뒤 쿠션 어저스트

앞, 뒤 쿠션은 승차자의 중량에 맞게 어저스트를 조정하여 승차감을 향상시킬 수 있습니다.

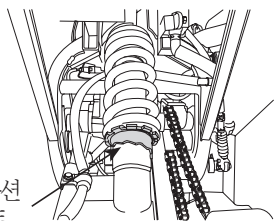

앞, 뒤 쿠션 어저스트

[조정방법]

- ① 차량을 평평한 곳에 주차시킨후 주차 브레이크를 잡습니다.
- ② 어저스트 렌치를 어저스트 홈에 끼워 돌리면서 단수를 조정합니다.

스프링 어저스트

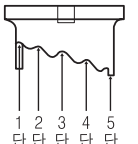

쿠션 약함 ↔ 쿠션 강함

핀스패너



리어쿠션

핸들 록크

도난 방지를 위해 주차할 경우는 반드시 핸들을 록크 시켜 주십시오.

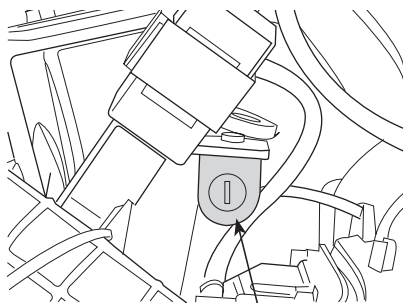

핸들록크 키

[잡는 방법]

핸들을 위로 완전히 돌리고 왼편 앞 핸더 안쪽에 있는 핸들 록크 키를 록크 될 때까지 돌려 주십시오.

[여는 방법]

핸들 록크 키를 록크와 반대방향으로 돌리면 록크는 풀립니다.

시동전 점검

- 엔진 시동을 걸기 전에 연료량 등의 점검을 하여 주십시오.
- 연료 콕크가 "ON"의 위치에 있어야 합니다.
- 기어 변속레버가 "중립"의 위치에 있어야 합니다.
- 엔진 시동시에는 브레이크를 항상 잡습니다.
- 구입 초기에 길들이기 운전을 하시면, 차의 수명이 연장됩니다.
- 차량구입 후 1개월 이내에 급가속, 급정지 운전을 하게 되면 엔진에 무리를 주어 엔진 수명을 단축 시킬 수 있으므로 정속 주행을 하여 주십시오.

⚠ 주의

- 급발진을 방지하기 위해 시동시에는 반드시 주차 브레이크를 록크하거나 브레이크 레버 또는 페달을 확실하게 잡아 주십시오. 브레이크를 잡지 않으면 기어가 들어가 있거나 클러치 계통의 고장시 차량이 급발진되어 충돌, 전복으로 인한 부상 및 타인에게 부상을 입힐 수 있습니다.

사용안내

장비사용법

엔진시동법

[스타터 모터로 시동걸기]

- ① 주차 브레이크 또는 브레이크 레버 /페달을 잡아 브레이크를 제동합니다.
- ② 시동키를 "ON"으로 합니다.

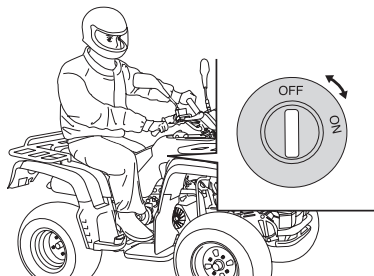

- ③ 기어 변속레버를 중립의 위치로 합니다.

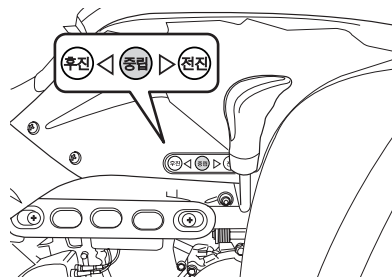

- ④ 스타터 버튼을 눌러 시동을 겁니다.
※ 시동이 걸리지 않을 경우 스로틀 레버를 3~5mm정도 밀고 스타트 버튼을 누르면 쉽게 시동이 걸립니다.

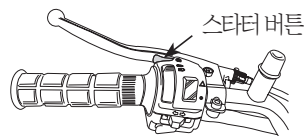

- ⑤ 엔진이 냉각아침 또는 겨울, 장시간 운행하지 않은 경우되어 있는 경우는 엔진 시동이 걸린 상태로 잠시 유지하여 엔진을 따뜻하게 합니다.(난기 운전)
- ⑥ 주차 브레이크를 해제합니다.
이때 차량이 움직이지 않도록 브레이크 레버 또는 페달을 잡고 있어야 합니다.

기어 변속법

기어변속은 후륜 브레이크를 잡은 상태에서 기어 변속 레버를 움직여서 조작합니다.

- 변속은 스로틀 레버를 원위치 한 상태에서 해야 합니다.
- 기어 변속레버는 레버를 오른쪽으로민 상태에서 가볍게 손으로 앞 뒤로 움직여서 "찰기탁"하고 반응이 있을 때까지 확실하게 조작하여야 합니다. 무리하게 조작하면 변속기 구 고장의 원인이 됩니다.

[기어 조작법]

- ① 정지시 및 시동을 걸 때는 기어가 중립의 위치에 있어야 합니다.
- ② 전진시는 중립 위치에서 기어 변속레버를 앞으로 움직여 주행 모드로 변속합니다.
- ③ 후진시는 차량이 완전히 정지된 상태에서 리버스 레버를 당기고 "후진"의 위치로 변속 레버를 위치한 후 차량 뒤를 잘 관찰하면서 후진합니다. 후진 상태에서 중립위치로 기어 변속 속도 리버스 레버를 완전히 당겨서 중립위치로 변속 합니다.

리버스 레버 위치 및 조작법

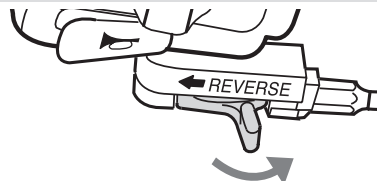

(리버스 레버를 당기지 않은 상태)

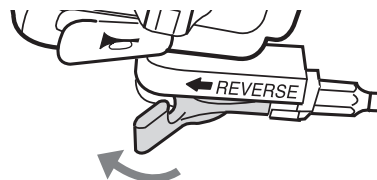

사용안내

정확한 운전조작

주의

- 주행중 기어변속은 반드시 스로틀 그립을 원 위치로 한 상태에서 하십시오.
만약, 스로틀 레버를 누른 상태에서 그대로 기어 변속을 하게 되면 트랜스 미션이 갑자기 큰 충격을 받아 기어가 제대로 물리지 않게 되어 기어의 조기마모가 발생될 수 있고 움찔하는 현상이 발생되면 주행이 불안정하게 되어 전복사고가 발생될 수 있습니다.
- 후진 기어는 반드시 차량을 정지한 후 작동합니다. 만약 앞으로 주행 중에 바로 후진 기어를 조작하게 되면 차량 전복사고 및 기어 등 관련 부품이 파손 될 수 있으며 이로 인한 사망 또는 중대한 부상을 입을 수 있습니다.

브레이크 사용법

[브레이크레버]

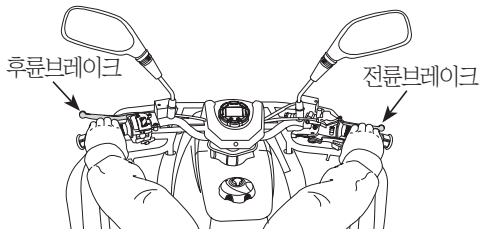

- 브레이크는 전, 후륜을 동시에 사용하여야 합니다.
- 불 필요하게 급브레이크를 자주 사용하는 습관은 좋지 않습니다.
- 급브레이크, 급핸들 조작은 차량이 미끄러지거나 전도되는 원인이 될 수 있으므로 위험합니다.
- 특히, 우천시 또는 노면이 젖어 있을 경우 급브레이크를 걸면 타이어가 미끄러지고, 옆으로 넘어지기 쉬우므로 위험합니다.

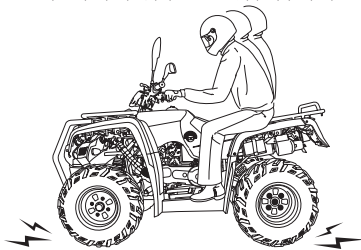

알림

- 통상적으로 제동효과를 잘 발휘하기 위해서는 건조한 노면에서는 앞:7, 뒤:3의 비율로, 빗길이나 미끄러운 노면에서는 앞:6, 뒤:4의 비율로 제동력을 분배하면 제동거리 단축 및 브레이크 수명을 연장시킬 수 있습니다.

[브레이크 페달-AT125T 도로주행가능차량]

- 풋브레이크를 밟으면 전륜/후륜 브레이크가 동시에 제동 됩니다.

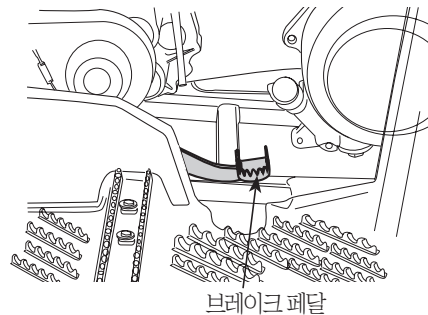

언덕길 주행 요령

언덕길 주행은 평탄한 길에 비해서 전복 될 위험이 높기 때문에 숙달된 운전 기술과 세심한 주의를 필요로 합니다.

사용안내

정확한 운전조작

⚠ 경고

- 언덕길 주행을 하기 위해서는 숙달된 운전 기술을 필요하므로 사전에 작은 언덕에서 충분한 연습을 실시하여 주시기 바랍니다.
- 만약, 자신의 운전실력을 과시하여 무모하게 언덕길 주행을 실시 한다면 전복 등으로 인해 사망 또는 중대한 부상을 입을 수 있습니다.

[언덕 등판]

- ① 언덕 아래에 도착하기 전 안정된 속력을 유지합니다.
- ② 체중을 시트 앞으로 이동시키고, 몸을 앞으로 구부립니다.
- ③ 언덕을 넘는 동안 안정된 속력을 유지합니다.
- ④ 정상에 이르게 되면 속력을 줄입니다.

⚠ 경고

- 가파른 언덕을 오르는 동안에 차량을 멈추게 되면 차량이 뒤로 미끄러져서 전복될 위험이 있으므로 멈추지 말고 언덕의 정상까지 주행하십시오.

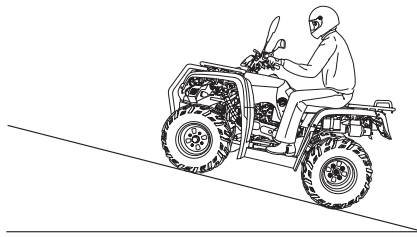

⚠ 경고

- 가파른 언덕길을 갑작스럽게 스톱트를 개방하게 되면 차량이 뒤로 전복될 수 있으므로, 계속적으로 안정된 속력을 유지하시기 바랍니다.

- 가파른 언덕을 올라가다가 멈추고 다시 언덕 아래로 내려올 경우에는 다음과 같이 합니다.
- ① 몸을 오르막쪽으로 기울입니다.
 - ② 차량이 뒤로 밀려 내려오기 전에 전후 브레이크를 잡아 멈춥니다.
 - ③ 전후 주차 브레이크를 채웁니다.
 - ④ 차량에서 내립니다.
 - ⑤ 차량의 뒷부분을 끌어서 앞부분이 언덕아래로 향하도록 돌립니다.

- ⑥ 또는, 핸들을 완전히 오른쪽으로 돌리고 주차 브레이크를 해제한 다음 브레이크 레버를 잡았다, 놓았다 하면서 차량이 뒤로 천천히 회전하면서 내려가도록 합니다. 이렇게 하여 앞부분이 언덕의 옆 방향으로 향하게 되면 다시 주차 브레이크를 채우고 핸들을 왼쪽으로 돌린 다음 같은 방법으로 주차 브레이크를 해제하여 브레이크 레버를 잡았다 놓았다 하면서 앞부분의 언덕 아래방향으로 향하도록 합니다.

- ⑦ 다시 주차 브레이크를 채웁니다.

- ⑧ 승차하여 주차 브레이크를 해제한 후 언덕을 내려 옵니다.

⚠ 경고

- 오르막 언덕에서 차량이 뒤로 미끄러지게 되면 운전자는 몸을 앞으로 이동하고 전륜 브레이크를 사용하여 멈춥니다.
- 만약, 후륜 브레이크를 사용하게 되면 차량이 뒤로 전복되어 사망 또는 중대한 부상을 입을 수 있습니다.
- 언덕에서 브레이크를 사용하여도 차량이 계속 뒤로 미끄러지면 즉시 차량에서 내려 주시기 바랍니다.

사용안내

정확한 운전조작

[언덕 내려오기]

언덕을 내려올 때는 차량이 전복되지 않도록 주의하면서 주행합니다.

- ① 차량이 똑바로 아래로 향하도록 합니다.
- ② 체중을 시트 뒤 으로 이동합니다.
- ③ 스로틀을 원위치 시키고 엔진 브레이크를 작동하여 내려옵니다.
- ④ 브레이크를 작동시켜 속력을 조정합니다.

⚠ 주의

• 긴 내리막길에서 과도하게 브레이크를 사용하면 페이드 현상에 의한 브레이크 작동불량이 발생할 수 있으며, 이로 인한 전복 또는 충돌 사고시 사망 또는 중대한 부상을 입을 수 있으므로 엔진 브레이크를 최대한 활용하시기 바랍니다.

👉 알림

• 페이드(Fade)현상이란?

긴 내리막길 등에서 브레이크를 과다하게 사용하면 브레이크 슈와 드럼이 마찰하여 고열이 발생되는데 그상태가 계속되면 슈가 열변화를 일으켜 극단적으로 마찰계수가 낮아지게 되어 제동능력이 떨어지거나 제동불능이 되는 현상을 말합니다.

우천시 또는 물웅덩이 주행요령

- 우천시나 노면이 젖어 있는 곳에서는 쾌청한 날 마른 노면보다 브레이크 정지거리가 길어 집니다. 속도를 줄여 주행하고 미리 브레이크를 작동하는 등 여유를 갖고 조작하십시오.
- 우천시 내리막길에서는 미끄러지기 쉬우므로 스로틀 레버를 원위치시켜 속도를 줄이고, 브레이크를 작동시키거나 엔진브레이크를 사용하면서 천천히 주행하십시오.
- 물웅덩이를 주행하거나 냇가 등을 건널때에는 바닥이 고르고 경사가 가파르지 않은 곳을 선택하여 천천히 통과해야 합니다. 특히, 물의 깊이가 20cm를 넘는다면 주행하지 마십시오.
- 물웅덩이를 주행한 후 또는 우천주행시에는 브레이크 상태가 나빠지는 경우가 있습니다. 물웅덩이를 주행한 후에는 안전한 장소에서 주위의 교통사정에 충분히 주의하고 저속으로 주행하면서 브레이크를 가볍게 작동시켜서 브레이크 내부 습기를 말려 주십시오.
- 눈길이나 빙판길에서는 타이어가 헛돌기 쉬우므로 조심하여 천천히 주행하십시오.

⚠ 경고

● 우천시에는 에어크리너에 수분이 유입되어 시동성이 나빠질 수 있으므로 점검하여 내부 수분을 제거하여 주십시오.

- 빗길에서 과속으로 운행하게 되면 수막현상이나 미끄러짐 발생으로 제동불능에 의한 충돌 및 전복사고가 발생할 수 있습니다.
- 우천시 도로의 페인트 차선표시 부분에서 정지나 회전시에 미끄러짐에 의한 충돌 및 전복사고가 발생할 수 있습니다.
- 수심이 깊고 물살이 빠른 냇가는 통과하지 마십시오. 타이어의 마찰이 줄어들어 조종 불능에 의한 사고가 발생할 수 있습니다.

사용안내

정확한 운전조작

[엔진 브레이크]

스투트 그림을 되돌리면 엔진브레이크가 작동됩니다. 긴 내리막길이나 급한 내리막길에서 계속해서 브레이크를 잡고 있는 것보다는 반복적인 브레이크 조작과 엔진 브레이크를 병용하는 것이 바람직합니다.

⚠ 경고

- 전륜 브레이크나 후륜브레이크가 밀리거나 어느 한 브레이크만을 사용하면 차가 옆으로 미끄러져 전복되어 사망 또는 중대한 부상을 입을 수 있습니다.
- 우천 주행이나 노면이 젖어 있는 경우, 급격하게 브레이크를 걸면 타이어가 미끄러져 전복의 원인이 됩니다. 속도를 줄이고 여유 있는 브레이크 조작이 바람직합니다.
- 연속적인 브레이크 조작은 브레이크부의 온도상승의 원인이 되며, 브레이크의 효력이 약화될 우려가 있기 때문에 피하여 주십시오.
- 긴 내리막길에서 과도하게 브레이크를 사용하면 페이드 현상에 의한 브레이크 작동 불능이 될 수 있으며, 이로 인한 전복 또는 충돌 사고시 중대한 부상을 입을 수 있으므로, 엔진 브레이크를 최대한 활용하시기 바랍니다.

🔋 알림

- 페이드(Fade) 현상이란?
긴 내리막 길등에서 브레이크를 과다하게 사용하면 브레이크 슈와 드럼이 마찰하여 고열이 발생하는데 그 상태가 계속되면 슈가 열변화를 일으켜 극단적으로 마찰계수가 낮아지게 되어 제동능력이 떨어지거나 제동 불능이 되는 현상을 말합니다.

주차

- 교통에 방해되지 않는 평탄한 장소에 세웁니다.
- 기어를 중립으로 하고 메인 스위치를 “OFF”로 하여 엔진 시동을 정지합니다.
- 주차 브레이크를 채웁니다.
- 경사지, 모래가 깔린 곳, 울퉁불퉁한 곳, 지면이 연약한 곳 등 불안정한 장소에 주차할 수 밖에 없을 때에는 차의 전도나 움직임이 없도록 안전 조치에 충분히 주의해 주십시오.

⚠ 주의

- 교통의 방해나 보행에 방해가 되지 않는 안전한 장소를 선택하여 주차하십시오.
- 머플러는 뜨거우므로 사람이 접촉되지 않는 장소에 세우십시오.
- 비탈길에 차량을 주차하게 되면 전복될 수 있습니다.

점검안내

일상, 정기 점검이란?

일상점검 (운행전 점검)

안전하고 쾌적한 사용을 위하여 고객께서 직접 기본적으로 1일 1회 운행하기 전에 점검하는 것을 말합니다.

정기점검

표준적인 사용을 전제로 결정된 점검 항목과 당사의 지정항목에 대해서 점검하는 것을 말합니다.

구입	1개월 (1,000km)	6개월 (4,000km)	1년 (8,000km)	1년 6개월 (12,000km)	2년 (16,000km)

⚠ 주의

표준적인 사용조건과 다르게 사용하는 경우(배달,택배등 업무적으로 사용하는 경우 등)는 부품 내구성이 표준적으로 사용할 때보다매우 열악합니다.

이런 경우의 정기점검 시기, 소모품, 오일 교환 주기 등에 관해서는 지정 서비스점에 문의하여 주십시오.

리콜에 관하여

자동차의 구조, 장치의 불량으로 인한 사고 등을 미연에 방지하고 고객을 보호하는 일을 목적으로 하는 제도입니다.

구체적으로 말하면, 당사가 제작한 제품의 구조, 장치, 성능 등이 안전 규정에 적합하지 않을 우려가 있는 경우, 그 취지를 국토교통부에 통보 후 무상으로 수리하여 주는 것을 말합니다.

또한, 보안기준에 적합하지 않은 경우에도, 대응의 필요성이 있다고 판단되면, 별도의 특별 서비스를 실시하고 있습니다.

○ 특별 서비스

보안 기준에 적합하지 않는 경우에도 당사가 안전 확보의 관점에서 필요하다고 판단되거나 상품 품질 개선 차원에서 당사가 필요하다고 판단되는 경우, 고객에게 직접적으로 연락하여 무료로 수리해 드립니다.

점검안내

일상, 정기 점검이란?

차의 점검 정비에 관하여

점검 정비는 고객의 책임입니다.

점검 정비는 차의 중요한 건강 관리!

안심하고 운행을 하기 위해서 일상 및 정기적인 점검 정비는 필수입니다.

많은 부품으로 구성되어 있는 차는 주행과 함께 시간이 경과하게 되면 부품 열화와 마모가 진행됩니다.

점검 정비는 그 상태의 체크를 통해 변화를 사전 예측하여 중대한 트러블이 발생하는 것을 미연에 방지하고, 다음 점검까지 안심하고 운행할 수 있도록 합니다.



포인트1 - 오일

차는 많은 부위에 오일과 액류를 사용하고 있습니다.

엔진, 트랜스미션, 라디에이터 등에 사용되는 오일은 장치의 윤활, 냉각, 발청 방지 역할과 차의 기본 성능의 유지 역할을 합니다.

사람의 혈액은 폐와 신장에서 깨끗하게 되어 신체중에 순환하지만, 차의 오일 등의 오염은 원복되지 않으므로, 정기 점검 정비시에 보충 또는 교환을 할 필요가 있습니다.

● 주요 오일류

- ① 엔진 오일
- ② 트랜스 미션오일
- ③ 차동장치 오일



포인트2 - 고무류

호스와 씰의 재료에는 고무류가 사용되고 있습니다.

오래된 고무는 물러져서 파손되기 쉽습니다.

압력을 전달하는 브레이크 호스 등도 고무로 만들어집니다.

탄력성이나, 균열의 상태 등을 체크하고, 다음 점검까지 유지되기 어려운 것 같은 것은 신품으로 교환하여 고장을 미연에 방지합니다.

● 주요 고무류

- ① 연료 호스

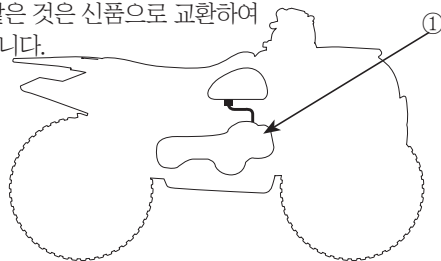
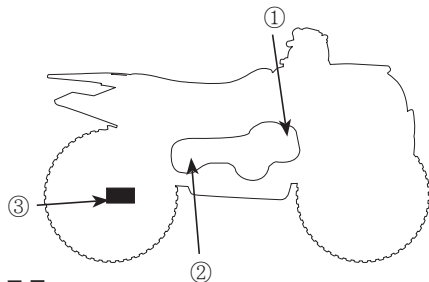

점검안내

일상, 정기 점검이란?



포인트3 - 마모부품

차에는 마모되는 부품이 많이 있습니다.

지우개와 같이 자기 몸을 소멸하면서 역할을 하는 부품이 있습니다. 타이어, 브레이크 패드 등이 그렇습니다. 이것이 모두 소멸될 때까지 사용하게 되면 사고로 직결되기 때문에 정기적인 점검 정비, 교환이 특히 중요합니다.

● 주요 마모 부품

- ① 브레이크 패드
- ② 클러치 웨이트 슈
- ③ 타이어
- ④ 웨이트 롤러

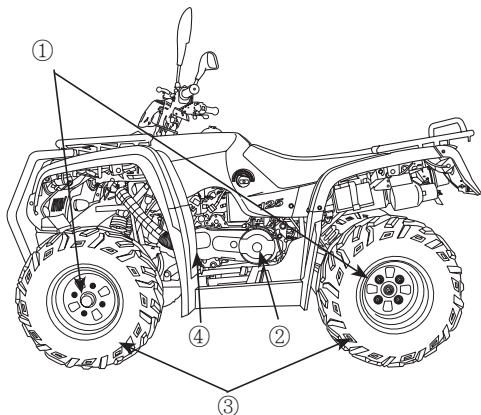

일상점검, 정기점검의 실시

차를 사용하는데 있어서, 안전하고 쾌적한 사용을 위해서는 1일 1회(운행전) 점검과 정기점검을 의무적으로 하여야 합니다. 반드시 실시하여 주십시오

⚠ 경고

점검 정비의 방법을 올바르게 실시하지 않거나 부적당한 정비, 미수리 등은 전도 사고 등을 일으키는 원인이 되며, 사망 또는 중대한 부상을 입을 가능성이 있습니다.

- 점검 정비는 사용설명서에 기재된 점검 방법, 요령을 준수하여 반드시 실시하여 주십시오.
- 이상항목은 승차전에 수리하여 주십시오.

일상점검

일상점검은 차를 운행하는 사람이 1일 1회 운전하기 전에 실시하는 점검입니다. 상세한 점검 방법은 “점검안내”(P.36)을 참고하여 주십시오.

점검안내

일상, 정기 점검이란?

일 상 점 검	
점 검 항 목	점 검 내 용
브레이크	•브레이크 레버 및 페달의 작동은 적당하고 브레이크의 제동은 잘 되는가?
타이어	•타이어 공기압은 적당한가? •균열, 손상된 곳은 없는가? •이상 마모는 없는가? •홈의 깊이는 충분한가?(※)
엔진	•엔진 오일의 양은 적당한가?(※) •엔진 시동은 잘 걸리고 또한 이상음은 없는가?(※) •저속, 가속의상태가 적당한가?(※)
등화장치	•점등 또는 점멸 상태가 불량하지 않고, 또는 오염 및 손상되지 않았는가?
운행시 이상이 발생한 항목	•해당 항목에 이상이 없는가?

주) ※ 표시 항목은 차의 주행거리, 운행시 상태 등을 판단하여 적절한 시기(장거리 주행과 세차시, 급유시 등에 실시를 하여 주십시오.

정기 점검 정비

정기 점검 정비는 차를 사용하는 사람이 자기 관리 책임으로 정기적으로 행하는 점검 정비입니다.

정비의 내용을 기록, 보존하고 차의 유지 관리에 도움이 될 수 있도록 기록합니다.

- 정기 점검 정비 기록표는 차의 유지 관리의 상태를 기록하므로써 정비가 필요한 경우 그 부담을 최소한으로 막는 것을 목적으로 하고 있습니다.
정기 점검 정비를 지정 서비스업에서 실시할 때에는 그곳에서 점검정비 기록표에 기입하고 자가 점검을 실시할 때에는 자신이 직접 기입하여 반드시 보존하여야 합니다.

당사 추천 교환 부품 항목

차의 주행거리와 시간의 경과에 따라 소모, 열화가 진행된 부품 중에는 외관적인 이상이 없더라도 아직 사용 가능한지 아닌지 판단이 어려운 부품이 있습니다.

하기의 부품은 안전 운전을 확보하기 위하여 당사가 정기적인 교환을 추천하는 항목입니다. 지정한 시기가 되면 정기 교환을 하여 주십시오. 교환시에는 지정 서비스점에 상담을 통해 실시하여 주십시오. 이 정기 교환 부품의 정비는 고객의 책임과 비용의 부담으로 실시 됩니다.

점검안내

일상, 정기 점검이란?

점검교환부품명		교환시기	비 고
		자가용기준	
브레이크 장 치	브레이크액	매 2년	점검및 필요시 교환
	마스터실린더 및 캘리퍼	매 4년	점검및 필요시 교환
스파크플러그		매 3,000 km	점검및 필요시 교환
휴엘라인	휴엘휠터	매 5,000 km	점검및 필요시 교환
엔 진	엔진오일	처음 500km 이후 매 1,000km	비포장 도로, 배달, 택배 등의 경우에는 조기교환요망
트랜스 미션 오일		매 5,000 km	점검및 필요시 교환

정해진 시기에 오일 교환을!

오염된 오일은 불량한 오일과 마찬가지로 엔진에 악영향을 끼칩니다. 교환시기에 맞추어 반드시 새 오일로 교환하여 주십시오.



〈모티스 4 오일〉

■ 다음의 사용 조건하에서는 오일의 열화가 조기에 나타나므로 조기에 교환을 하여 주십시오.

- 비포장로의 빈번한 주행
- 단거리 주行的 반복
- 아이들링 상태의 빈번한 사용
- 한랭지 사용
- 배달, 택배등의 용도로 사용

오일에 관하여

차의 성능을 충분히 발휘하기 위해서는 차에 적당한 오일을 선별하여 사용하는 것이 중요합니다. 당사 차에는 당사의 순정 오일을 주입하여 주십시오.

점검안내

일상, 정기 점검이란?

■ 사용 오일류

엔진오일	·디엔에이 순정 오일 -모티스(MOTIX)4오일, SAE:10W/40
트랜스미션 오일	기어오일 다급점도유 (SAE 85W/140)
차동장치 오일	기어오일 다급점도유 (SAE 85W/140)
브레이크 액	브레이크 액 DOT3 또는 DOT4
쿠션	유압작동유

점검 정비 방법

점검 정비시 주의 사항
점검할 때는 안전에 충분히 주의하여 주십시오. •장소는 평평하고 바닥이 단단한 장소를 선택하여, 차량을 세운후 작업하여 주십시오. •엔진 정지후의 점검, 정비는 엔진 본체, 머플러 및 익조스트 파이프 등이 뜨겁게 되어 있으므로 화상에 주의하여 주십시오.

- 배기가스에는 일산화탄소 등의 유해한 성분이 포함되어 있습니다. 밀폐된 주차장이나 통풍이 안 좋은 장소에서는 시동을 걸거나 점검을 하지 말아 주십시오.
- 주행하여 점검을 할 필요가 있을 때에는 안전한 장소에서 주위의 교통사정에 최대한 주의하여 실시하여 주십시오.
- 점검 정비를 실시할 때에는 화기엄금을 지켜주시고, 가솔린과 배터리의 근처에서는 특히 주의하여 주십시오.
- 점검, 정비에 공구가 요할 때에는 적절한 공구를 사용하여 주십시오.
- 안전을 위하여 자신의 지식, 기량에 맞는 범위내에서 점검 정비를 하여 주십시오.
어렵다고 생각하는 내용은 당사의 고객센터나 지정 서비스점에 문의하여 주십시오.

⚠ 경고

점검 정비의 방법을 올바르게 실시하지 않거나 부적당한 정비, 미수리 등은 전도 사고 등을 일으키는 원인이 되며, 사망 또는 중대한 부상을 입을 가능성이 있습니다.

- 점검 정비는 사용설명서에 기재된 점검 방법, 요령을 준수하여 반드시 실시하여 주십시오.
- 이상항목은 승차전에 수리하여 주십시오.

점검안내

일상 점검 안내

일상 점검 항목

① 브레이크 레버 및 페달의 유격

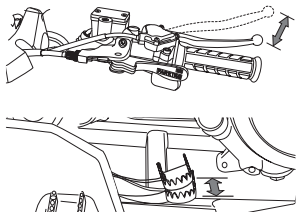

② 타이어 공기압



③ 타이어 균열, 손상, 이상마모, 금속파편, 돌 등의 이물질 및 흙의 깊이



④ 엔진 오일의 양

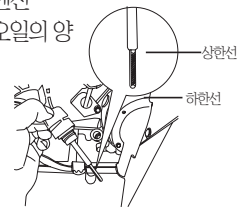

⑤ 연료의 양

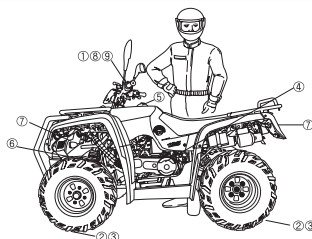
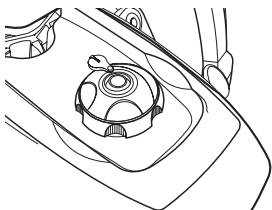

⑥ 엔진오일, 연료의 누출

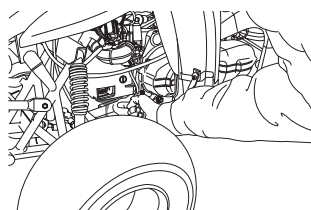

⑦ 등화장치

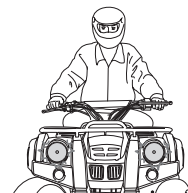

⑧ 스톱클 레버(케이블)의 작동

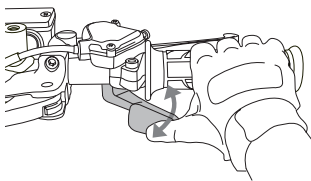

⑨ 엔진의 시동성

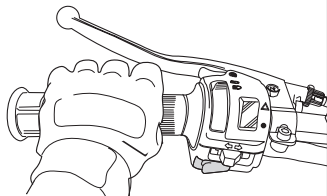

⑩ 저속, 가속의 상태

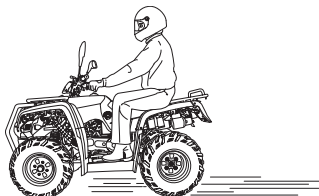

⑪ 운행중 이상이 발생된 개소

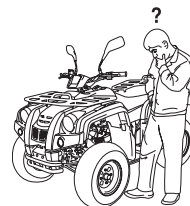

점검안내

일상점검(운행전 점검)

차량을 안전하게 사용하고 사고를 미연에 방지하기 위해서는 일상점검(운행전 점검) 및 정기점검을 필히 실시하십시오. 또한, 차량을 장기간 운행하지 않을 경우라도 정기 점검 준비를 하여 주십시오.

구입시 판매전 점검을 받으십시오.

알림

• 일상점검(운행전 점검)은 차량을 사용하는 사람이 1일1회 운행하기 전에 실시하는 점검입니다.

- 전날 주행시 의심나는 곳
- 연료량
- 브레이크 (유격)
- 타이어 (공기압, 균열, 손상, 이상마모, 금속파편, 돌등의 이물질, 홈의 깊이 등)
- 드라이브 체인 (유격, 손상)
- 엔진 오일 (양, 누출)
- 램프류 작동상태
- 스로틀 레버의 작동상태
- 엔진의 시동성
- 저속, 가속의 상태

전날 주행시 의심나는 곳 점검

- 전날 또는 종전运行时 이상한 곳이 없었습니까? 있었다면 반드시 점검 또는 수리를 하신후에 운행하시기 바랍니다.

연료량 점검

연료가 목적지까지 주행하는데 충분한 양인지를 확인합니다.

연료주입은 26페이지를 참조하십시오.

브레이크 점검

[전륜, 후륜 브레이크 점검]

브레이크 레버는 적당한 유격이 필요합니다. 브레이크 레버를 손으로 저항이 느껴질 때까지 당겨서 레버 선단부의 유격량이 규정의 범위에 있는가를 확인합니다.

만약, 브레이크 레버의 유격이 적당하지 않거나 잡아당기는 감이 헐겁게 느껴질 경우는 이상이 있는 것이므로 지정서비스점에 문의하여 주시기 바랍니다.

브레이크 레버 유격	10~20 mm
------------	----------

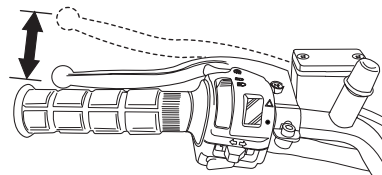

(후륜 브레이크)

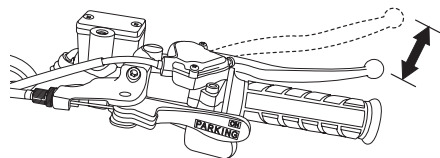

(전륜 브레이크)

주의

- 브레이크 유격이 많으면 정지거리가 길어지거나 브레이크 반응시간이 늦어져 사고로 이어질 수 있으며 유격이 적으면 정지거리가 짧아지나 브레이크 드럼에 대한 브레이크 슈의 마찰력이 저하되어 드럼과 슈의 손상을 래할 수 있으므로 반드시 규정된 유격을 유지해야 합니다.

점검안내

일상점검(운행전 점검)

[브레이크 페달 점검 (AT125TF)]

- 브레이크 페달을 손으로 저항이 느껴질때까지 눌러서 페달 선단부의 유격량이 규정의 범위에 있는가를 확인한다.

브레이크 페달 유격	10~20 mm
------------	----------

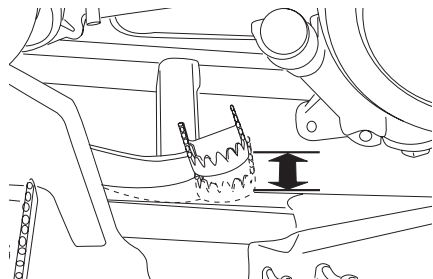

후론트/리어 브레이크 액의 점검

평평한 곳에 핸들을 수평으로 한 후 점검합니다. 액면이 하한선(MIN)이상에 있는지를 점검하십시오.

만일 액이 현저히 감소할 경우 브레이크 계통의 누유라고 생각할 수 있습니다. 브레이크 호스 및 브레이크 호스 체결부 관련 부품에 대해 누유점검을 해주십시오.

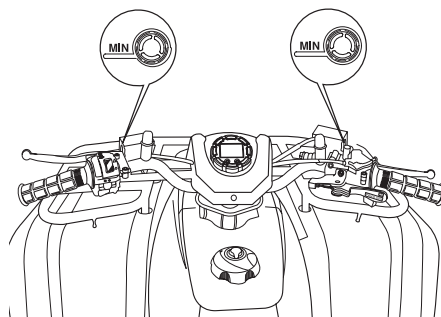

(전륜 브레이크)

⚠ 주의

- 브레이크액이 현저히 규정선보다 감소되었을 때에는 제동력이 저하되어 사고가 발생할 수 있으므로 액점검은 물론 후론트/리어 브레이크 패드의 마모 상태도 점검하시기 바랍니다.
- 브레이크 호스가 열화, 노화 및 타이어 간섭으로 인해 파열되었을 때에는 제동불가로 인해 추돌 사고 등이 발생하여 사망 및 중대한 부상을 입을 수 있으므로 수시로 점검하시기 바랍니다.

주차 브레이크 점검

주차 브레이크 레버 「ON」 시 가파른 언덕길에서 제동이 되는지 점검하십시오.
주차브레이크 레버 「ON」 시 유격이 많거나 차량이 미끄러지면 지정 서비스점을 방문하여 정비를 의뢰하십시오.

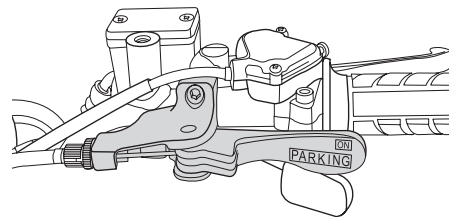

점검안내

일상점검(운행전 점검)

타이어 점검

[공기압의 점검]

공기압의 접지부 상태를 보고 공기압이 적당한가를 점검합니다. 타이어 접지부의 상태가 이상이 있을 경우에는 공기압 게이지로 점검하고 규정 공기압으로 조정하여 주십시오. 공기압은 타이어가 주행전 상온에서 측정해 주십시오.

[타이어의 공기압]

타이어 공기압	5.0±1.0psi 또는 0.35±0.07kgf/cm ²
---------	---

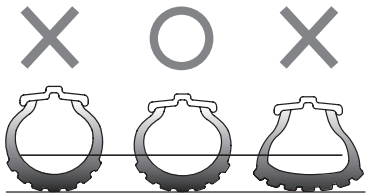

주의

- 공기압이 적으면 핸들이 무겁거나 떨릴 수 있고, 타이어 바깥 마모가 심하게 되며 연료 과소비의 원인이 됩니다.
- 공기압이 많으면 핸들의 조작은 가벼워 쉬우나 진동이 발생되어 승차감이 좋지 않으며, 타이어 중앙부의 마모가 심하게 될 수 있습니다.

[균열 · 손상]

타이어 접지면과 측면에 균열과 손상이 없는가를 점검합니다.

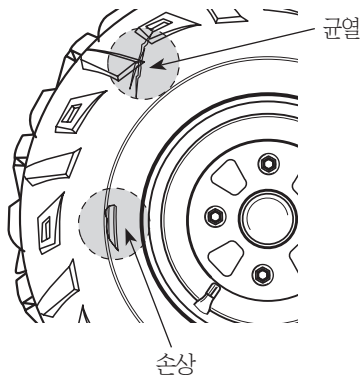

[이상 · 마모]

타이어의 접지면에 이상 마모가 없는가를 점검합니다.

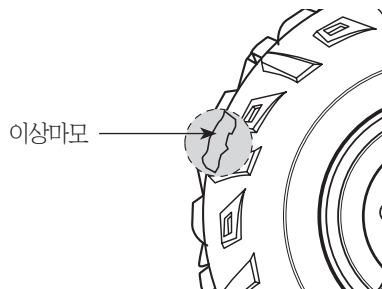

[금속조각 · 돌 등의 물질]

타이어의 접지면과 측면에 못과 돌 등이 박혀있거나 박혀있던 자국이 있는가를 점검합니다.

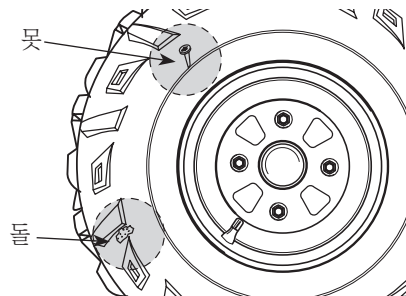

점검안내

일상점검(운행전 점검)

[흡의 깊이]

- 흡의 깊이가 적당한지를 육안 및 자를 활용하여 점검합니다. 이때 흡의 깊이가 3mm미만 이 되면 타이어를 교환해야 합니다.

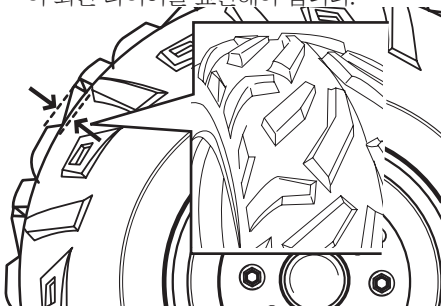

타이어 흡의 깊이	3mm 이상
-----------	--------

주의

- 공기압이 정상이 아니고, 타이어에 균열, 손상 및 이상마모가 있으면 핸들이 흔들리거나 펑크가 발생되어 전복으로 인한 중대한 부상을 입을 수 있습니다.
- 많이 노후되었거나 타이어 흡의 깊이가 3mm미만인 타이어는 마찰력의 감소로 미끄러질 수 있으므로 사용하여서는 안됩니다.

주의

- 이 차는 튜브레스 타이어가 장착되어 있으므로, 타이어 교환시에는 반드시 튜브레스 타이어를 장착하여 주시기 바라며, 펑크 발생 시에는 지정서비스점에 문의하셔서 조치를 받으시기 바랍니다.
- 규격에 맞지 않는 타이어를 장착하게 되면 차체 간섭에 의한 마모로 펑크가 발생할 수 있으며, 이로 인한 차량 전복시에 중대한 부상을 입을 수 있습니다.
- 엔진 오일 주입시 오일이 흘러 타이어에 묻게 되면 주행시 미끄러져 전복사고 발생 및 제동불량으로 인한 충돌사고가 발생할 수 있습니다.
- 폐 타이어를 지정된 장소에 버리지 않으면 환경을 오염시켜 법의 제재를 받을 수 있습니다.

드라이브 체인 점검

- 드라이브 체인의 유격이 규정의 범위 안에 있는가를 점검하여, 규정의 범위를 과할 경우에는 유격을 조정합니다.

드라이브 체인 유격	20~30 mm
------------	----------

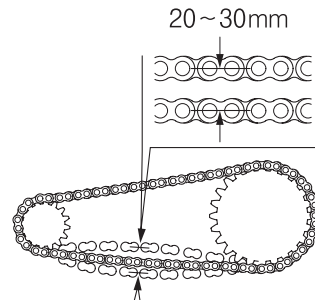

[유격 조정 방법 AT125F/AT125TF]

- ① 리어 브레이크 판넬의 헥스볼트 4개를 풀습니다.
- ② 록 너트를 풀고 체인 어저스터를 돌려서 유격을 조정합니다.
- ③ 록 너트를 조이고 헥스볼트 4개를 조입니다.
- ④ 드라이브 체인의 유격이 규정의 범위 안에 있는가 다시 점검합니다.

점검안내

일상점검(운행전 점검)

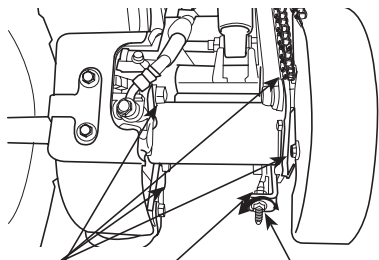

헥스볼트 어저스터 너트 록크너트

알림

- 우천시 주행하였을 때에는 바로 세제 등을 사용하여 체인의 오염을 제거하고 충분히 건조시킨 후 기어오일 “SAE#80~90” 및 “STD구리스”를 발라주면 드라이브 체인의 고장 및 손상을 예방할 수 있습니다.

주의

- 체인을 조정한 후 반드시 리어브레이크 레버의 작동상태를 점검합니다.

엔진오일량의 점검

- 펌단지에서 차량을 세우고 엔진 오일량과 오염도를 점검합니다.
- 엔진을 5~10분간 공회전을 시키고 엔진 정지 20~30 후에 엔진오일량이 오일 레벨 게이지의 상한선과 하한선 사이에 있는가를 점검합니다.
- 오일이 하한선에 가까우면 상한선 가까이 까지 오일을 보충해 주십시오.

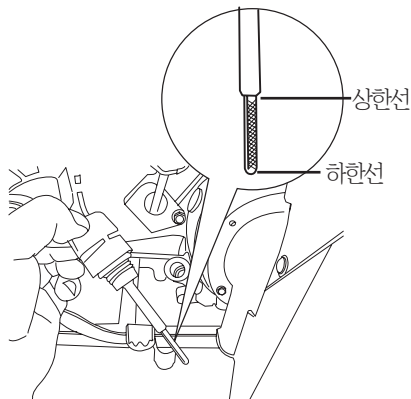

오일 용량 (교환시)	1.0 L (0.8L)
-------------	--------------

[지정 순정오일]

엔진의 내구성 향상과 수명연장을 위해 반드시 순정오일을 사용하십시오. 시중 사제 오일을 사용하시면 보증수리 혜택을 받을수 없습니다.



모티스 4오일(4사이클용 오일)

점검안내

일상점검(운행전 점검)

⚠ 경고

- 엔진오일이 부족하면 신속하게 오일을 보충해 주십시오. 오일이 부족한 상태로 장시간 주행하면 오일이 없어 주행중 엔진이 소착될 수 있으며, 이로 인한 전복 및 추돌 사고가 발생할 수 있습니다.

⚠ 주의

- 배달, 택배용도 또는 비포장 도로를 자주 주행하는 경우는 정상적인 교환주기 보다 조기에 교환하여 주십시오.

등화장치

[헤드라이트, 테일라이트, 방향 지시등 점검]
메인 스위치를 조작하여 라이트가 켜지는지 렌즈의 오염이나 파손이 없는지를 점검합니다.

[스톱램프의 점검]

메인 스위치를 “ON”으로 합니다. 후륜 브레이크를 작동하면서 스톱램프가 점등되는지를 점검합니다.

⚠ 주의

- 헤드라이트는 고열이 발생되므로 맨손으로 만지거나 교환시에는 화상을 입을 수 있습니다.
- 헤드라이트 별브를 교환시에는 반드시 규정된 램프로 교환 하시기 바라며, 용량을 과한 램프를 사용하였을 때에는 배터리 과방전 및 와이어 소손으로 인한 화재가 발생 될 수 있습니다.
- 헤드라이트 램프 노화로 인해 기능이 주행중 상실 되면, 야간 주행시 시인성 부족으로 인해 충돌 등의 사고가 발생할 수 있으므로 신중으로 교환하시기 바랍니다.

별브교환 방법

- 별브 교환시 메인스위치를 “OFF”로 하여 주십시오.
- 반드시 규정 용량의 것을 사용해야 합니다.
- 새 별브 교환후 정확하게 작동하는지를 점검하여 주십시오.

⚠ 주의

- 헤드라이트 별브에 손 자국이 묻지 않도록 하여 주십시오. 별브가 얼룩지게 되면 열을 집중시켜 조기 파손의 원인이 됩니다.
- 별브를 교환할 때는 깨끗한 장갑을 끼우고, 만약 맨손으로 만졌다면 조기 파손을 막기 위하여 알코올을 적신 천으로 닦아 주십시오.

[헤드라이트 별브]

- 별브를 교환하기 전에 스위치의 접촉에 문제가 없는지를 확인합니다.
- ① 헤드라이트 양측의 고정 볼트를 분리합니다.
- ② 헤드라이트림을 고정하는 스크류를 풀고 림을 분리합니다.
- ③ 소켓을 분리한 후 별브를 고정하는 스프링축을 분리하고 별브를 분리합니다.
- ④ 새 별브를 교환하고 조립은 분해의 역순으로 합니다.

점검안내

일상점검(운행전 점검)

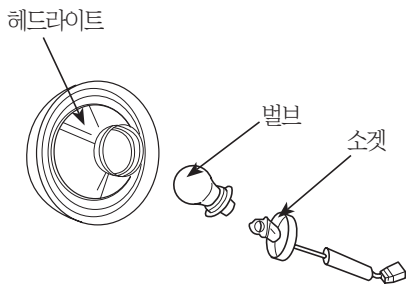

헤드라이트 벌브 규격	12V 35W/35W
-------------	-------------

[방향지시등]
 방향지시등은 일체형으로서 벌브가 별도로 분리되는 안 됩니다.

윙커 벌브 규격	12V 21W
----------	---------

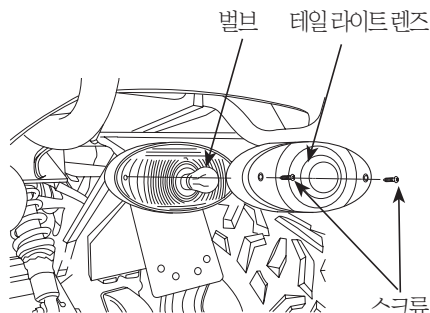

테일/스톱라이트 벌브 규격	12V 21W/5W
----------------	------------

- [테일 /스톱라이트 벌브]
- ① 2개의 스크류를 풀고 테일라이트 렌즈를 분리합니다.
 - ② 벌브를 가볍게 누르면서 시계 반대 방향으로 돌려 분해합니다.
 - ③ 새 벌브를 교환하고 조립은 분해의 역순으로 합니다.

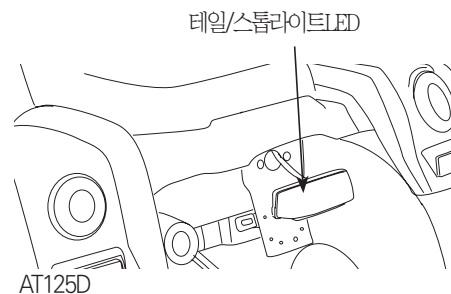

테일/스톱라이트 벌브 규격	LED
----------------	-----

- [테일 /스톱라이트 LED]
- ① 테일/스톱라이트 LED에 체결된 너트 2개를 분리합니다.
 - ② 테일/스톱라이트 배선 커플러를 분리합니다.
 - ③ 새 테일/스톱라이트를 조립하고 너트를 체결합니다.

점검안내

일상점검(운행전 점검)

스럿틀 레버 점검

- 스럿틀 레버가 열리고 닫힐 때의 위치가 정상인지, 작동이 원활한지를 점검합니다.
- 스럿틀 레버를 손으로 저항이 느껴질 때까지 눌러 유격이 규정의 범위에 있지 않고 크거나 적으면 유격을 조정합니다.

스럿틀 레버 유격

3-5mm

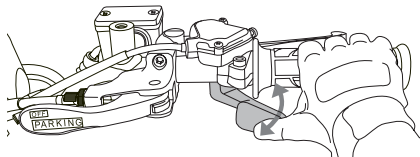

[유격 조정 방법]

- ① 록크 너트를 풀고 어저스터 너트를 돌려서 조정합니다.
- ② 록크 너트를 조입니다.
- ③ 스럿틀 레버를 손으로 저항이 느껴질 때까지 눌러 유격이 규정범위 안에 있는지를 확인합니다.

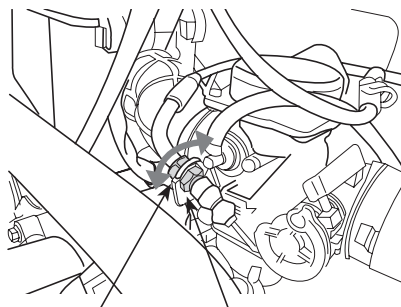

어저스터 너트

록크 너트

점검안내

정기점검정비

정기점검시기

각 부분을 정비점검 할 때마다 사용설명서에 기재되어 있는 차트대로 점검해 주십시오.

I : 점검 및 필요한 경우는 청소, 조정, 급유 또는 교환

R : 교환, L : 급유, C : 청소

점검시기 항 목		거리km(주의 1)												비 고
		1,000 (1개월)	2,000	3,000 (3개월)	4,000	5,000	6,000 (12개월)	7,000	8,000	9,000 (18개월)	10,000	11,000	12,000 (24개월)	
★	휴 엘 라 인	I	I	I	I	I	I	I	I	I	I	I	I	
★	휴 엘 필터					R					R			
★	스 롯 틀 작 동	I	I	I	I	I	I	I	I	I	I	I	I	
	엔 진 오 일	R	R	R	R	R	R	R	R	R	R	R	R	
	엔 진 오 일 필터		C		C		C		C		C		C	
	트랜스 미션 오일					R					R			
	에어크리너 엘레먼트					R					R			•습기나 먼지가 많은장소는 보 다 자주 점검.
	스 파 크 플 러 그			I			I			I			I	•청소 및 필요시 교환
★	아 이 들 회 전				I				I				I	
★	벨 브 간 극		I		I		I		I		I		I	
★	브 레 이 크 액	I	I	I	I	I	I	I	I	I	I	I	I	
★	브 레 이 크 패 드	I	I	I	I	I	I	I	I	I	I	I	I	•점검 및 필요시 교환
★	브 레 이 크 장 치	I	I	I	I	I	I	I	I	I	I	I	I	
	브레이크스톱스위치	I	I	I	I	I	I	I	I	I	I	I	I	

점검안내

정기점검정비

점검시기 항 목	거리 (주의 1)													비 고
	1,000 (1개월)	2,000	3,000 (6개월)	4,000	5,000	6,000 (12개월)	7,000	8,000	9,000 (18개월)	10,000	11,000	12,000 (24개월)		
★ 헤드라이트, 윈커	I	I	I	I	I	I	I	I	I	I	I	I	I	
★ 드 라 이 브 벨 트				I				I					I	
웨 이 트 롤 러				I				I					I	
★★ 클 러 치 슈 마 모				I				I					I	
★ 휠 / 타 이 어				I				I					I	
스 티 어 링	I	I	I	I	I	I	I	I	I	I	I	I	I	
★★ 드 라 이 브 체 인	I/L			I/L				I/L					I/L	
★ 너 트 / 볼 트 조 임	I	I	I	I	I	I	I	I	I	I	I	I	I	

- ★ 적당한 공구나 정비 데이터가 없는 경우, 또한 기계적 기술이 없는 경우는 당사 판매점 및 지정 서비스점에서 정비점검을 받아주십시오.
- ★★ 안전을 위해 이러한 정비점검은 당사 판매점 및 지정 서비스점에서 받아 주십시오.
지정 서비스점은 “당사 홈페이지 서비스안내”를 참조하여 주시기 바랍니다.

⚠ 주의

1. 주행거리가 12,000km를 과한 이후에는 상기 표내에 정해져 있는 간격으로 정비점검을 반복합니다.
2. 표준적인 사용조건과 다르게 사용하는 경우 (배달,택배,비포장도로운행 등)는 부품 내구성이 표준적으로 사용할 때보다 매우 열악합니다.
이런 경우 정기점검시기, 소모품, 오일교환주기 등에 관해서는 지정 서비스점에 문의하여 점검하여 주십시오.

점검안내

정기점검정비

간단한 정비

여기에서는 차량의 점검 결과 청소, 조정, 교환 등의 정비가 필요한 경우 통상적으로 많이 행하는 실시 방법을 설명합니다.

⚠ 주의

- 정비할 때는 안전을 충분히 고려해 주십시오.
- 장소는 평평한 곳을 선택해서 차량을 세우고 합니다.
- 적절한 공구를 사용합니다.
- 정비는 메인 키를 켜진 상태에서 합니다.
- 엔진 정지 직후에 점검, 정비할 때에는 엔진, 머플러 등에서 열이 발생되므로 화상에 주의하십시오.
- 자가 정비 후에 발생하는 교환품(부품, 오일류 등)은 반드시 지정된 용기에 담아서 폐처리업자에게 처리하시기 바랍니다.
- 와이어류는 정규사양의 순정품을 사용하지 않으면, 과전류 발생으로 피복류가 녹아내려 쇼트발생 및 인화물질이 있을시 화재가 발생할 수 있습니다.
- 자가 정비시 이물질 등이 엔진 내부로 유입되면 주행 중 엔진정지 및 차량 전복사고로 중대한 부상을 입을 수 있습니다.
- 자가 정비시 회전중인 휠에 손이나 다리를 넣으면 중대한 부상을 입을 수 있습니다.
- 단자의 조립을 느슨하게 하면 주행시 단자 이탈로 인해 쇼트가 발생될 수 있으며, 인화물질이 있을 시에는 화재가 발생될 수 있습니다.
- 와이어, 케이블류의 클램프를 제거하거나, 정비후 클램프 작업을 누락시키면 와이어,케이블이 다른 부품에 간섭되거나 절손되어 작동불능 및 쇼트로 인한 화재가 발생될 수 있습니다.

후론트, 리어브레이크액의 보충

- ① 리저브(예비)탱크 주위의 먼지, 오염물을 깨끗이 제거하여, 이물질이 리저브 탱크내에 들어가지 않도록 합니다.
- ② 스크류를 풀어 캡, 중간덮개, 다이어프램을 분해합니다.
- ③ 리저브(예비) 탱크의 상한선까지 지정브레이크액을 보충합니다.
- ④ 브레이크액 보충후, 재조립시 다이어프램의 조립방향과 씰함에 주의하십시오. 그리고 스크류로 캡을 확실하게 조입니다.

지정브레이크액	DOT3 또는 DOT4
---------	--------------

🧤 알림

- 브레이크 액보충시 브레이크 패드 마모량을 감안하여 보충하시기 바랍니다. 브레이크 패드의 마모가 심하면 리저브 탱크의 액 높이도 낮아질 수 있습니다.

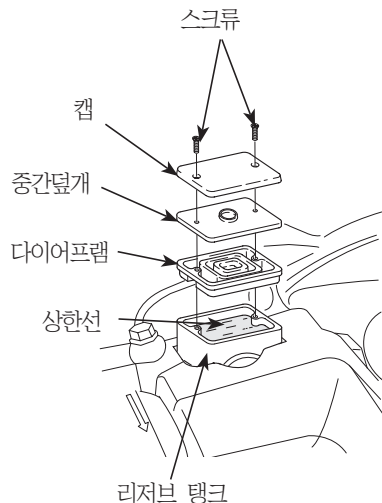

⚠ 주의

- 브레이크 액을 보충할 때에는 리저브 탱크에 묻어있는 먼지나 물 등이 혼입되지 않도록 충분히 주의하여 주십시오. 만약, 혼입되면 제동력 저하로 사고가 발생할 수 있습니다.

점검안내

정기점검정비

- 상한선을 넘게 브레이크 액을 넣지 마십시오. 브레이크 액이 새어 나와서 외장 커버류에 묻으면 도장면이 손상 되거나 파손되며, 눈 및 피부에 묻었을 경우 실명 또는 인체에 치명적인 손상을 입을 수 있습니다. 만약 묻었다면 즉시 물로 깨끗이 씻어 주십시오.
- 화학 변화를 방지하기 위해 지정된 브레이크 액을 사용하십시오.(DOT3 또는 DOT4)
- 브레이크액이 현저히 적으면 브레이크 계통에 이상이 있는 것이므로 지정 서비스점에 문의하여 주시기 바랍니다.
- 페 브레이크액 및 브레이크 패드를 지정장소에 버리지 않으면 환경을 오염시켜 법의 제재를 받을 수 있습니다.

브레이크 호스, 파이프의 누유, 손상, 조립상태

누액손상이 없는가를 눈으로 점검하고 접촉부 클립의 조립상태를 스패너 등의 공구로 점검합니다.

또 핸들을 좌우로 움직일 때나 주행중의 진동으로 호스, 파이프의 보호부위가 다른 부품과 접촉하여 간섭되는지를 점검합니다.

(꺾임, 비틀림, 찢어짐 등)

후륜트, 리어브레이크패드의 점검

브레이크 레버를 작동시켜, 브레이크패드의 마모를 점검합니다. 주행중 고주파 경고음이 들리거나 브레이크 캘리퍼의 아랫부분에서 보아 패드의 마모한계선이 보이지 않으면 패드를 교환해 주십시오.

경고

- 패드가 마모한계를 초과하게 되면 제동력이 현저하게 떨어지거나 제동이 되지 않을 수 있으며 이로 인한 추돌사고 등으로 사망 또는 중대한 부상을 입을 수 있습니다.
- 브레이크에서 고주파 경고음(‘찍’ 하는 소리)이 나면 지정 정비 사업소 또는 정비 협력공장에 점검을 의뢰하십시오. 그렇지않을 경우 브레이크가 작동되지 않아 심각한 사고가 일어날 수도 있습니다.

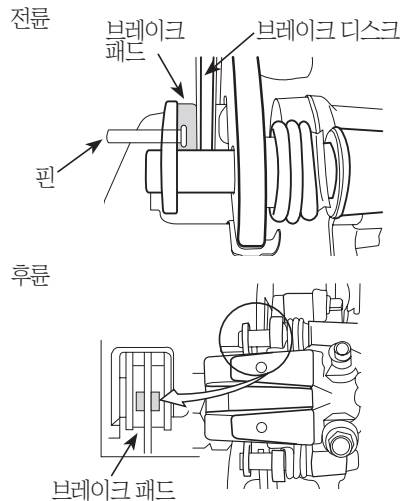

점검안내

정기점검정비

■ 디스크 브레이크 마모 표시

- 본 차량은 디스크 브레이크가 있습니다. 브레이크 패드가 마모되고 새로운 패드로 교환할 시기가 되면 앞/뒤 브레이크로부터 고주파 경고음 (“깹”하는 소리)을 들을 수 있습니다. 브레이크 페달을 밟을 때 이 소리를 들을 수 있습니다. 이때는 지정서비스점에서 브레이크 점검 및 패드 교환을 의뢰하십시오. 어느 특정한 조건의 주행이나 날씨에 따라 브레이크를 처음 밟을 때나 또는 살짝 밟을 때 어느 특정한 조건의 주행이나 날씨에 따라 브레이크를 처음 밟을 때나 또는 살짝 밟을 때 경고음 (“깹”하는 소리)을 들을 수 있습니다. 이는 정상적인 것으로 브레이크에 문제가 있는 것은 아닙니다.
- 브레이크 장치의 수리비용 절감을 위하여 브레이크 패드가 마모된 상태로 계속 주행하지 마십시오.
- 브레이크 패드를 교환할 때는 왼쪽, 오른쪽 세트르 교환하십시오.

엔진오일의 교환

엔진오일이 오염되어 있으면, 엔진의 수명을 현저하게 단축시킵니다. 오일량, 오일종류, 교환시기를 지켜 주십시오.

- 평평한 곳에 차량을 세우고 엔진을 2~3분간 공회전(워밍업)시킵니다.
- 엔진정지후 용기를 엔진의 아래에 놓고, 오일 휠터 캡을 풀어 냅니다.
- 오일 휠터 스크린을 청소합니다.
- 오일 휠터 스크린의 찌러버, O-링의 상태를 확인합니다.
- 오일휠터 스크린, 스프링, 오일휠터 캡을 조립합니다.
- 오일 보충시 오일 레벨 게이지를 열고 오일을 확인하면서 상한선 가까이 보충하십시오. 오일 교환시 : 0.8 L

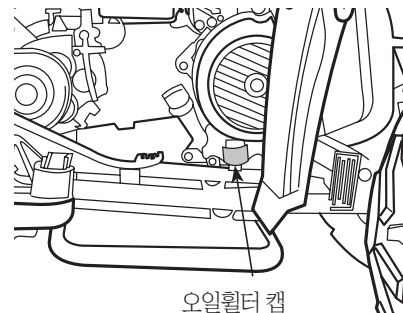

오일휠터 캡

트랜스 미션 오일의 교환

[오일교환 방법]

- ① 차량을 평평한 곳에 세웁니다.
- ② 엔진 상부에 있는 미션 오일 휠러 캡을 엽니다.
- ③ 엔진 바닥에 있는 오일 드레인 볼트를 분해하여 오일을 빼냅니다.
- ④ 드레인 볼트를 조립합니다.
- ⑤ 미션 오일 휠러 구멍을 통하여 오일을 주입합니다.

점검안내

정기점검정비

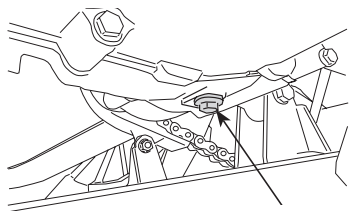

오일 드레인 볼트

미션 오일 휠러 캡

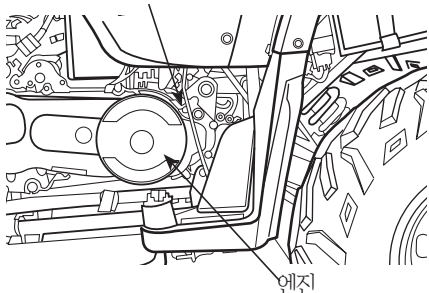

엔진

추천 오일

기어오일 다급점도유(SAE 85W/140)

오일 량

전용량 220cc, 교환180cc

⑥ 미션 오일 휠러 캡을 조립합니다.

주의

- 미션 오일을 주입할 때는 오일 주입구에 이물질(고무 등)이 들어가지 않도록 해 주십시오.
- 오일은 규정량보다 많아도, 적어도 엔진 및 미션에 악영향을 미칩니다.
- 미션오일은 규격오일을 사용하십시오. 그렇지 않으면 변질이나 고장의 원인이 됩니다.

[액 누출]

트랜스 미션 케이스 및 체크볼트에서 오일이 누출되는지를 점검합니다.

에어크리너 엘리먼트

에어크리너 엘리먼트를 꺼내서 오염되어 있는지를 점검합니다. 에어크리너는 차량 연료 크 밑에 위치하고 있습니다.

[분해/조립]

- ① 스톱볼 바디뒤에 있는 후크 2개를 풀고 에어크리너 커버를 분해합니다.
- ② 에어크리너 케이스로 부터 에어크리너 엘리먼트, 에어크리너 휠터 셋트를 분리 합니다.
- ③ 조립은 분해의 역순으로 합니다.

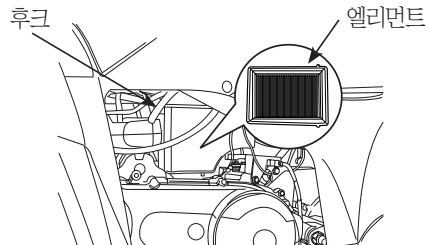

점검안내

정기점검정비

⚠ 주의

• 에어 크리너 엘리먼트 조립이 완전하지 않으면 먼지, 오물등이 직접 들어가 실린더의 마모와 출력 저하를 일으키고 엔진의 내구성에 나쁜 영향을 미치므로 확실히 조립하여 주십시오.

• 세차시에는 에어 크리너에 물이 들어가지 않도록 주의 하십시오. 에어 크리너의 내부에 물이 들어가면 시동 불량등의 원인이 됩니다.
 • 압축 공기로 불어서 청소하면 안되고 교환해서 사용하여야 합니다.
 • 우천시 또는 물웅덩이 주행 후 시동 불량 시에는 에어크리너 에 수분이 유입되어 있는지 확인후 교환하여 주십시오.
 침수지역으로 주행하지 마십시오. 만약 에어 크리너, 엔진에 물이 유입 되면 시동꺼짐으로 인한 추돌사고가 발생할 수 있습니다.

스파크 플러그 점검

스파크 플러그의 전극이 오염, 손상되었거나 간극이 맞지 않으면 만족스러운 접화가 이루어지지 않으므로 정기적으로 점검하고 청소 및 간극 조정을 실시해야 합니다.

- ① 스파크 플러그 캡을 분리합니다.
- ② 스파크 플러그 주위를 청소합니다.
- ③ 플러그 렌치를 사용해서 스파크 플러그를 분해합니다.

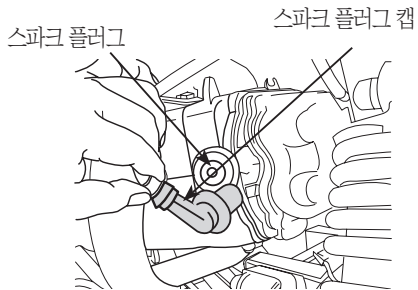

- ④ 전극을 점검할 때 전극이 오염되거나 카본이 끼어 있으면 완전한 불꽃이 튀지 않습니다. 이 때는 와이어 브러쉬나 플러그 크리너로 청소하여 주시고, 만일 플러그가 부식되었거나, 축적물이 많으면 교환합니다.

스파크 플러그 규격	CR7HSA
------------	--------

- ⑤ 휠러게이지로 플러그 간극을 점검합니다.

스파크 플러그 간극	0.6 ~ 0.7 mm
------------	--------------

- ⑥ 스파크 플러그 조립은 실린더 헤드에 나사산 손상을 방지하기 위하여 일단 손으로 먼저 조이고 스파크 플러그 렌치로 완전히 조입니다. (토크 : 1.4kg·m)
- ⑦ 기타 조립은 분해의 역순으로 실시합니다.

점검안내

정기점검정비

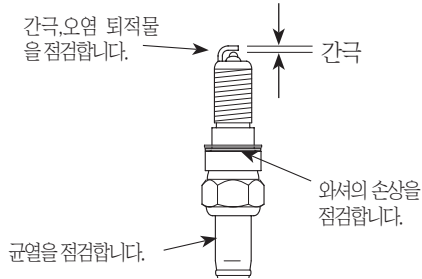

⚠ 주의

- 스파크 플러그를 순정품을 사용하지 않고 사제품을 사용하거나 열가가 맞지 않는 것을 사용하면 시동이 잘 안되거나 주행중 시동이 꺼질 수 있으며 이로 인한 사고 발생으로 중대한 부상을 입을 수 있습니다.
- 운행후에는 스파크 플러그에서 고열이 발생하므로, 점검시 화상에 주의하시기 바랍니다.

배터리 점검

[분해]

- ① 메인 스위치를 "OFF"로 합니다.
- ② 시트를 분리합니다.
- ③ 배터리의 (-)단자를 먼저 풀고 다음으로 (+)단자를 풀어낸 후 키이스로부터 배터리를 꺼냅니다.

[조립]

조립은 분해의 역순으로 합니다.

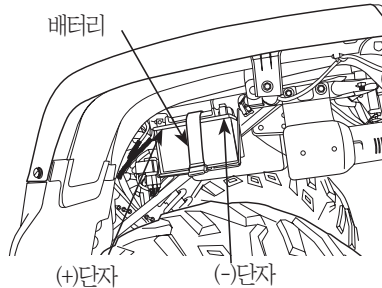

[단자부 청소]

- 배터리 단자부에 오염과 부식이 생겼을 경우 배터리를 떼어내어 청소를 하십시오.
- 단자부가 부식되어 흰가루가 부착되어 있을 경우 미지근한 물로 닦아 주십시오. 단자부가 현저히 부식되었을 경우에는 배터리 코드를 분해하여 와이어 브러쉬 또는 사포로 닦아 주십시오.

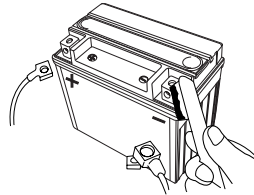

🔧 알림

- 이 차에는 밀폐식 무보수(MF) 배터리가 장착되어 있습니다. 배터리액의 점검 보충은 필요 없으며 이상이 확인되는 경우에는 지정 서비스점에서 정비를 받으십시오.

⚠ 주의

- 단자로부터 배터리 단자를 분해할 경우에는 메인 스위치를 끄고 필히 (-)극 배터리 단자부터 분리하여 주십시오. 조립할 경우는 (+)극 단자를 조립하고 다음에 (-)극 단자를 조립하여 주십시오. 만약, 반대로 작업하면 작업시 쇼트가 발생하여 인화물 질이 있는 경우 화재가 일어날 수 있습니다.
- (+)(-) 단자를 취급할 때 주위의 부품과 접촉되지 않게 주의하여 주십시오. 부품과 접촉되면 스파크가 일어나 다른 전장품에 악영향, 오작동을 줄 수 있으며 화재가 발생 하거나 감전사고가 발생될 수 있습니다.
- 배터리를 취급할 때 무리한 충격을 가하거나, 화기 가까이 가게 되면 폭발에 의한 부상을 입을 수 있습니다.

점검안내

정기점검정비

- 잦은 셀시동에 의한 작동으로 배터리의 수명을 단축할 수 있으므로 장기 보관, 조기 시동 및 냉간시에는 킥 스타터를 사용하여 시동을 하면 시동성도 좋으며, 배터리 수명 연장에도 도움이 됩니다.
- 배터리액이 단자부에 닿으면 단자가 빨리 부식될 수 있습니다.
- 밀폐식 배터리이므로 주입구는 절대로 분해하지 마십시오.
- 장기간 사용하지 않을 경우는 자기 방전과 전기 방전이 되기 때문에 차로부터 배터리를 분리하여 완전 충전후 바람이 통하는 어두운 장소에 보관해 주십시오.
만약 차에 있는 그대로 보관하는 경우는 (-)극 단자를 분해 하십시오.
- 배터리 커버를 제거하여 사용할 때, 배터리 (+)(-)단자가 이물질로 인해 연결되어 쇼트가 발생하게 되면, 주위에 인화물질이 있는 경우 화재가 발생될 수 있습니다.
- 배터리액이 눈 및 피부에 묻었을 경우 실명 또는 인체에 치명적인 손상을 입을 수 있습니다.
- 폐 배터리를 지정된 장소에 버리지 않으면 환경을 오염시켜 법의 제재를 받을 수 있습니다.

휴즈교환

메인 스위치를 "OFF"로 하고, 휴즈가 끊어져 있는지를 점검합니다.

[분해]

- ① 시트를 분리합니다.

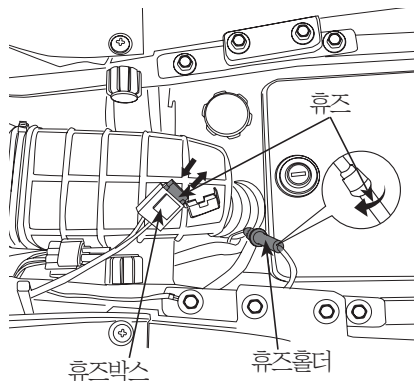

- ② 휴즈홀더의 양을 잡고 밀면서시계 반대 방향으로 돌려 휴즈 홀더를 분리합니다.
- ③ 휴즈를 점검하여 끊어져 있으면 새 휴즈를 교환합니다.

⚠ 주의

- 휴즈 교환시는 메인 스위치를 "OFF"위치로 하여 주십시오.
만약, 메인스위치 "ON"의 상태로 교환시는 쇼트로 인한 화재가 발생될 수 있습니다.
- 휴즈 홀더를 조립할 때 스톱퍼에 확실히 고정되었는지 확인하여 주십시오.
휴즈가 헐거우면 열이 발생되어 예기치 않은 사고를 초래하는 일이 있습니다.
- 규정용량을 초과하는 휴즈를 사용하지 마십시오. 배선의 과열, 소손의 원인이 되기 때문에 절대로 사용하지 않도록 하십시오.
- 전장품류(라이트, 계기등)를 부착할 때는차종마다 정해져 있는 순정부품을 사용하여 주십시오. 그밖의 것을 사용하면 휴즈가 끊기거나 배터리 소모의 원인이 됩니다.
- 세차시에 휴즈홀더의 주위에 물을 강하게 뿌리는 일이 없도록 주의하여 주십시오.

케이블류 러버부스 점검

케이블류에는 인 케이블 보호를 위해 러버 부스가 조립되어 있습니다.
항상 정확하게 조립되어 있는지 점검하십시오.
세차시에는 러버부스에 직접 물을 뿌리거나 브러쉬로 문지르지 마십시오. 심하게 오염된 경우는 헹굼 등으로 닦아 주십시오.

점검안내

정기점검정비

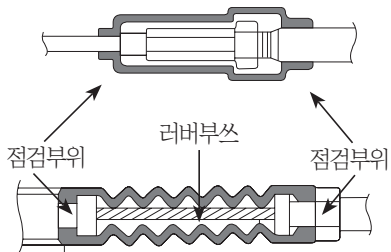

러버부스가 빠져 있는지 항상 점검하여 반드시 제자리에 끼워야 하며 스로틀 레버 유격 조정후에도 러버부스를 원 위치 시키는 것을 잊어서는 안됩니다.

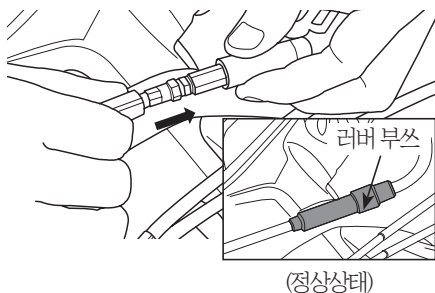

⚠ 경고

- 스로틀 케이블의 경우 러버부스의 손상(이탈, 찢어짐)으로 이물질, 수분이 유입되면 동절기 결빙의 원인이 되어 작동이 원활하게 되지 않아 엔진 회전수 (RPM) 조정 불가에 의한 급발진, 브레이크 제동력 저하에 의한 충돌, 전복사고가 발생되어 사망 또는 중상을 입을 수 있으므로 손상이 있을 경우 신품으로 교환하시기 바랍니다.

세차시 유의사항

- 반드시 엔진의 시동을 정지시키십시오.
- 세차시 머플러 배기구에 물이 들어가지 않도록 하십시오. 머플러 내부에 물이 들어가면 시동불량과 녹발생등 원인이 될 수 있습니다.
- 세차시 브레이크의 제동부분에 물이 들어가지 않도록 하십시오. 물이 들어 가면 제동력이 약화될 수 있습니다. 세차후에 안전한 장소에서 저속으로 주행하면서 브레이크를 가볍게 작동시켜 브레이크의 제동력을 확인해 주십시오. 만약 브레이크 제동력이 약화 되었을 경우 브레이크를 가볍게 작동시키면서 저속으로 주행하여 브레이크의 습기를 말려 주십시오.

- 차에 왁스를 바를 때 도장면 및 수지부를 폼 파운드 왁스등으로 심하게 닦으면 도장면이 얇게 되고 변색이 되기 쉬우므로 주의하여 주십시오.

⚠ 주의

- 세차시 물유입으로 케이블 납땀부가 부식되면 시동이 되지 않을 수 있습니다.
- 세차시 머플러 안에 물이 들어가게 되면 머플러 조기 부식으로 인해 머플러 파손 및 시동불량이 발생할 수 있습니다.
- 알코올 성분이 강한 것으로 세차하면 램프 류와 플라스틱 부품이 파손되거나 색상이 변색될 수 있습니다.

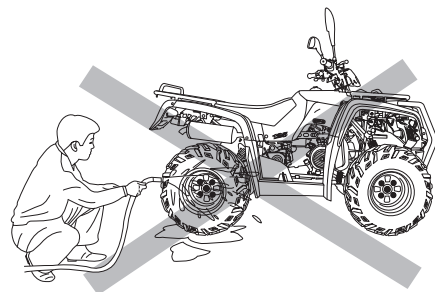

전장종합회로도

ATV-125EFI ELECTRICAL DIAGRAM

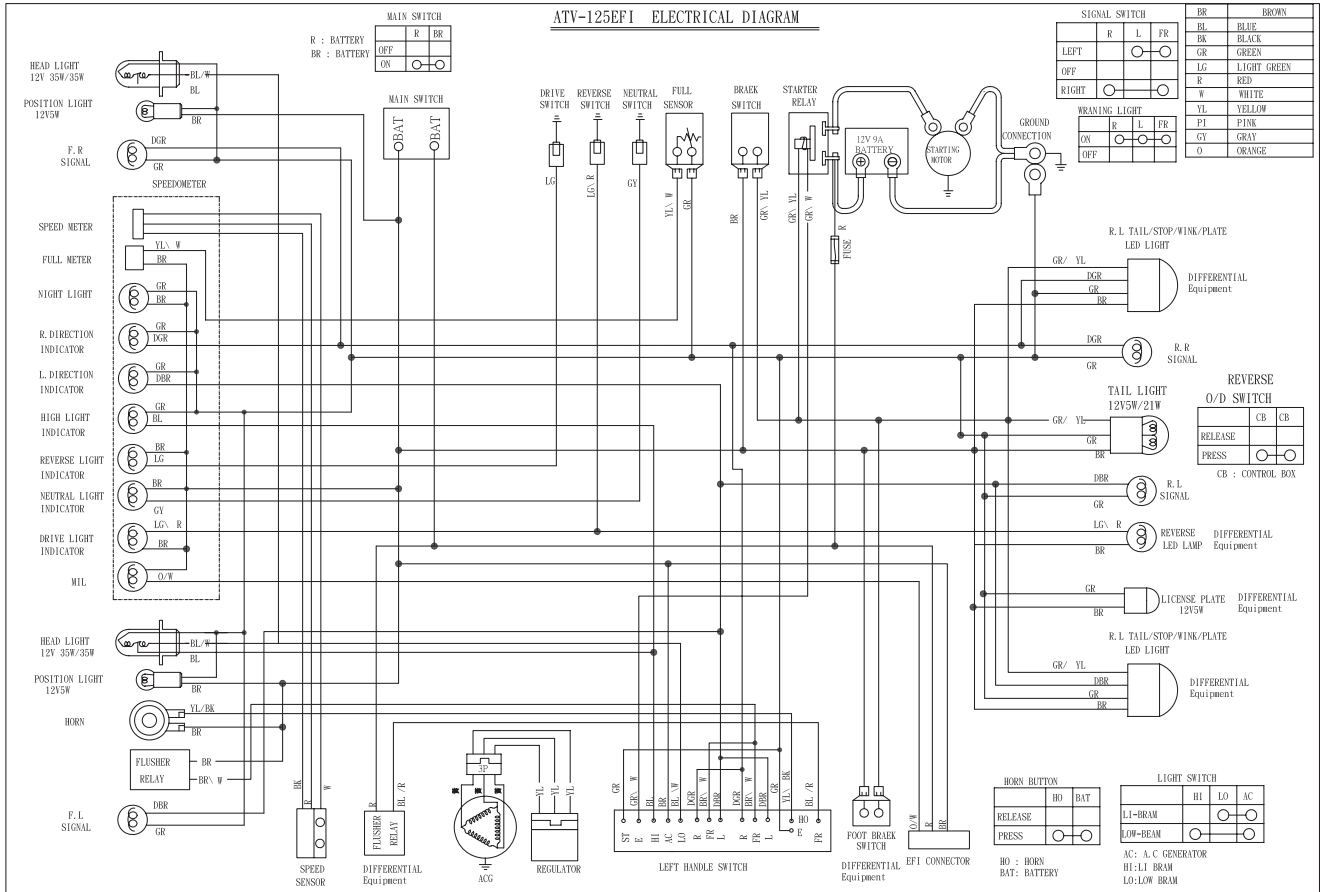

- 제작사 : 디앤에이모터스(주)
- 주 소 : 충청북도 충주시 산척면 동충주산단6길 32
- 연락처 : 고객센터 (1588-0095)

제작 결함 사항 보고

귀하의 자동차에 잦은 고장 등의 문제로 인하여 교통사고를 유발 할 수 있는 안전도 관련 결함등이 있다고 판단되면, 귀하는 자신 및 다른 사람의 안전을 위하여 즉시 디앤에이모터스(주)와 교통안전공단 자동차성능연구소에 연락해 주시기 바랍니다.

교통안전공단 자동차성능연구소는 소비자 불만사항 등을 접수하여 분석한 후 해당 사항이 제작결함 가능성이 있다고 판단되는 경우 제작 결함조사를 실시하여 해당 제작사에게 제작결함 시정(recall)등의 조치를 취할 것입니다. 교통안전공단 자동차성능연구소 소비자 불만 접수등의 창구는 다음과 같습니다.

교통안전공단 자동차성능연구소

- 우 427-723 경기도 화성시 삼존리 625번지
- 인터넷 홈페이지 www.car.go.kr
- Tel : 080-357-2500 Fax : 031-355-0027

저급(가짜) 휘발유 사용금지 안내

1. 저급(가짜) 휘발유 사용시 이륜차에 미치는 영향

가. 연료탱크

- 연료 탱크를 조기에 부식시켜 사용수명을 단축시킴.
- 부식된 이물질이 연료 공급계통을 막아 시동장애 발생.

나. 스로틀 바디 / 인젝터

- 스로틀 바디의 밸브 면에 이물질 등이 퇴적되어 시동 불안전 과 시동 꺼짐이 발생.
- 인젝터 연료분사 홀 막힘으로 시동불량 및 주행중 시동 꺼짐 등이 발생.

다. 밸브계통

- 저급연료에 포함된 불순물이 굳어져서 기밀성 유지 불량 및 조 기마모 유발.

라. 피스톤

- 연소실 내부에 이상폭발 및 온도 상승으로 조기 마모 및 파손 이 발생.

마. 기타

- 환경오염을 극도로 유발시키고 독성물질인 벤조 피렌,톨루엔 등은 인체에 치명적인 부작용을 준다.

2. 저급(가짜) 휘발유의 유형

가. 정상적인 휘발유에 솔벤트, 벤젠,톨루엔등을 혼합하여 사용 함.

나. 정상적인 휘발유 대신 신너를 혼합하여 사용함.

다. 정상적인 휘발유에 경유,등유등을 일정비율로 섞어 사용함.

3. 저급(가짜) 휘발유 취급주유소 판별방법

가. 가격이 현저하게 싼 주유소

나. 다른 주유소와 멀리 떨어져 있는 주유소

다. 서비스나 판촉활동이 소홀한 주유소

라. 판매량이 적거나 평소 적자가 난다고 소문난 주유소

마. 사장이나 주인이 자주 바뀌는 주유소

바. 주유원이 거의 없거나 자주 바뀌는 주유소

사. 이상한 도색의 유조차량이 자주 드나드는 주유소

아. 신용카드 결제를 거부하는 주유소

※ 이상의 내용중 3가지 이상이 해당될 경우 우선 특별한 주의를 요망합니다.

※ 저급(가짜) 휘발유를 사용하여 발생된 고장은 보증수리 대 상에서 제외됩니다.

이상 저급(가짜) 휘발유 사용으로 인한 문제점 및 대응방 법을 알려 드렸습니다.

정상적인 휘발유를 꼭 사용하여 이륜차의 수명연장에 도 움이 될수 있도록 합니다.

● **영업소**

서울 : 서울특별시 강서구 공항대로 236 쿠크마곡빌딩

TEL: (02) 3408-2657

광주 : 광주광역시 북구 설죽로 370번길 32

TEL: (062) 265-6111

부산 : 부산광역시 북구 사상로 614

TEL: (051)-972-7050

● **고객센터** **1588-0095**

ALLCOURT 125F
올코트 125에프

사용설명서

2025년 5월 초판
인쇄처 : (주)탐나는사람들

복제불허

OM8-2505-0.5K

발행



디엔에이모터스

디엔에이모터스

www.dnamotors.co.kr



DNA MOTORS